

# ERARD®

Supports et Meubles  
pour écrans plats

[www.erard.fr](http://www.erard.fr)

**2021**



# ERARD®

ACCESSOIRES ESSENTIELS  
POUR MATÉRIELS AUDIO VIDÉO

2



New

EXOXXLTW3

voir en page 47

New

Exo blanc

voir en page 45

New

Lux-Up T

voir en page 79





New

**EXOSTAND**

voir de page 48 à 53

New

**FITUP XXL**

voir en page 93



New

**NAGA 2000**

voir en page 76



# Supports et Meubles pour écrans plats

## COMPATIBILITÉ ET SECURITÉ

### DES PRODUITS ERARD

4

## Norme VESA



Pour chacun des supports, colonnes et pieds ERARD®, nous indiquons les dimensions VESA compatibles sous forme d'un pictogramme.

La norme VESA est le standard suivi par les fabricants de téléviseurs et de supports muraux. Elle définit la distance entre les trous de fixation situés sur la face arrière du téléviseur.

Pour connaître la norme VESA d'un téléviseur ou d'un moniteur, vous pouvez consulter la notice ou mesurer les distances entre les trous de fixation.

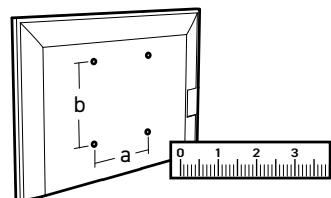

VESA 100 : a = b = 100 mm  
 VESA 200 : a = b = 200 mm  
 etc...  
 VESA 600x400 : a = 600 mm  
 b = 400 mm  
 etc...

## Taille des écrans



Pour chacun des supports, colonnes et pieds ERARD®, nous indiquons la taille des écrans compatibles sous forme d'un pictogramme.

**S** 15"-28" 38-71 cm    **M** 19"-43" 48-109 cm    **L** 30"-65" 76-165 cm

**XL** 40"-85" 101-215 cm    **XXL** 40"-100" 101-254 cm

Cette compatibilité est donnée à titre indicatif.

Il est tout à fait possible d'accrocher un téléviseur plus grand dès lors que :

- les côtes de fixation VESA du téléviseur sont compatibles avec le support ERARD®.
- le poids de l'écran n'excède pas le poids maximal indiqué.



## Poids des écrans



Pour chacun des supports, colonnes et pieds ERARD®, nous indiquons un poids maximal à ne pas dépasser sous la forme d'un pictogramme.



30 Kg

## Épaisseur des écrans



Pour chacun des supports, colonnes et pieds ERARD®, nous indiquons l'épaisseur des écrans compatibles sous la forme d'un pictogramme.



Maxi  
100 mm

## Tests de sécurité

Tous les produits développés par le Bureau d'Étude ERARD® sont conçus avec une importante marge de sécurité. Les supports destinés à des écrans de moins de 30kg sont testés jusqu'à la charge maximale indiquée x 4. Les supports destinés à des écrans de plus de 30kg sont testés à charge maximale indiquée + 88kg

## Écrans OLED

Les supports ERARD® sont adaptés à toutes les technologies de téléviseurs et de moniteurs : LCD, LED, QLED et OLED qu'ils soient à fond plat, irrégulier ou incurvé.

### Conseils d'installation d'un écran OLED sur un support ERARD®

#### POUR DOS PLAT

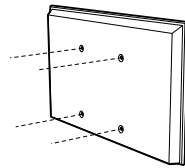

Tous les supports ERARD® sont compatibles.

#### POUR DOS IRRÉGULIER

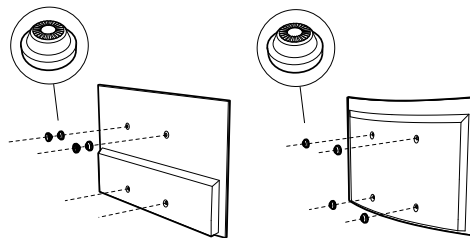

Fixation du kit TV ADAPT+ sur les VESA permet de compenser les écarts de longueur des vis.

Le kit TV ADAPT+ permet de compenser les écarts de longueur des vis (voir p. 61)

Ce kit est inclus dans les gammes STANDiT, EXO, WILL, LUX UP, LUX UP T et NAGA.

Les produits concernés sont indiqués par le logo.



### Conseils d'installation d'un écran OLED sur une colonne ou un pied TV ERARD®

#### MONTAGE STANDARD

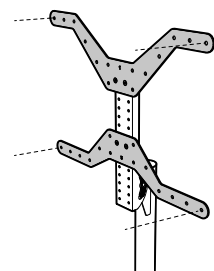

#### MONTAGE POUR ÉCRAN AVEC VESA DEPORTÉ TYPE OLED

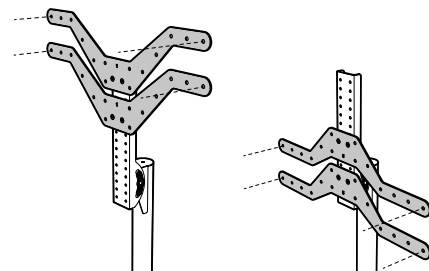

# Supports et Meubles pour écrans plats

## SOMMAIRE

6

8-9

Comment choisir son support ?

66-67

Comment choisir sa colonne ou son pied TV ?

10-11

Tableaux des VESA compatibles pour supports

68-69

Tableaux des VESA compatibles pour colonnes et pieds TV

12-19

Supports muraux économiques - APPLIK

70-77

Meubles UX Design NAGA

20-27

Supports muraux cœur de marché - CLIFF

78-83

Pieds TV inclinables et orientables - LUX-UP T

28-39

Supports muraux ultra-fins - DO iT

84-89

Pieds TV orientables LUX-UP

40-53

Supports muraux aluminium - EXO

90-91

Pieds TV "économiques" STUDIO

54-56

Supports plafond

92-93

Pieds TV de table universels FiTUP

57

Supports muraux et solutions antivol

94-101

Pieds TV mobiles WILL & KROSS

58-61

Accessoires supports

102-109

Solutions de merchandising

62-63

Supports de table OFFICE

110

Index

64

Supports tablette PODYS

111

Services

# Supports et Meubles pour écrans plats

## LÉGENDE DES PICTOGRAMMES



Capacité d'inclinaison de l'écran



Capacité d'orientation de l'écran



Distance du mur à l'écran, minimale et maximale

Les gammes de supports, meubles, colonnes et pieds TV ERARD sont caractérisées par ces pictogrammes



Support fixe



Capacité maximale du support



Capacité maximale de la tablette



Épaisseur maximale de l'écran supporté



Compatibilité VESA du support



Support extra-plat



Installation possible en angle



Colonne ou pied TV mobile



Solution anti-décrochement de l'écran incluse



Solution antivol de l'écran incluse



Support compatible avec les écrans OLED



Solution de passage des câbles incluse



Produit peignable



Niveau à bulle intégré



Type de visserie écran fournie



Visserie et entretoises pour écran OLED incluses

# COMMENT CHOISIR VOTRE SUPPORT MURAL POUR ÉCRANS PLATS EN 3 ÉTAPES



**1** Quelle est la taille de l'écran à accrocher ?

**2** Quelles sont les fonctions souhaitées ?

**3** Sélectionnez votre support  
...

...  
et validez votre choix en consultant les pages produits\*

*\*La cartographie présentée est construite à partir des caractéristiques techniques des écrans actuellement sur le marché et des caractéristiques propres aux supports ERARD®. Ces caractéristiques techniques sont détaillées dans les pages produits du catalogue.*

*L'utilisateur est invité à valider son choix en prenant en compte l'écartement des points de fixations à l'arrière de l'écran (norme VESA) et la capacité maximale du poids exprimée en Kg*

**S** 15"-28"  
38-71 cm

15" 38 cm    19" 48 cm    23" 58 cm    28" 71 cm

  
Sans perçage

  
Fixe

  
Inclinable

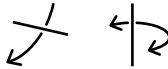
  
Inclinable  
et orientable

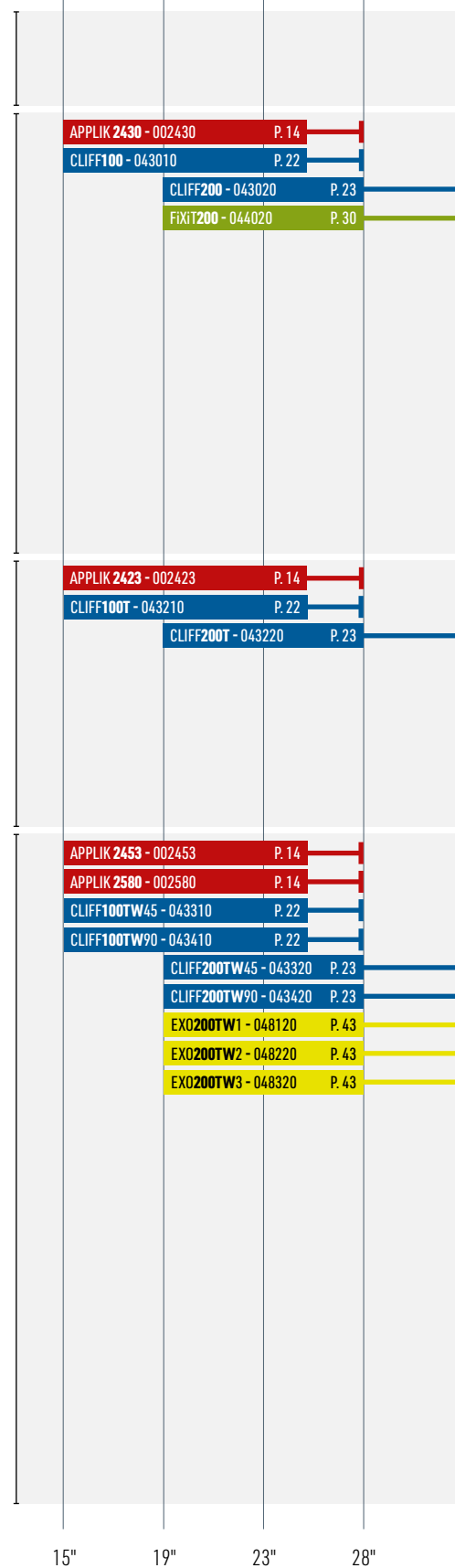



**M** 19"-43"  
48-109 cm

**L** 30"-65"  
76-165 cm

**XL** 40"-85"  
101-216 cm

**XXL** 40"-100"  
101-254 cm

30" 32" 37" 40" 43" 50" 55" 60" 65" 75" 85" 90" 100"  
76 cm 81 cm 94 cm 101 cm 109 cm 127 cm 140 cm 150 cm 165 cm 190 cm 216 cm 228 cm 254 cm

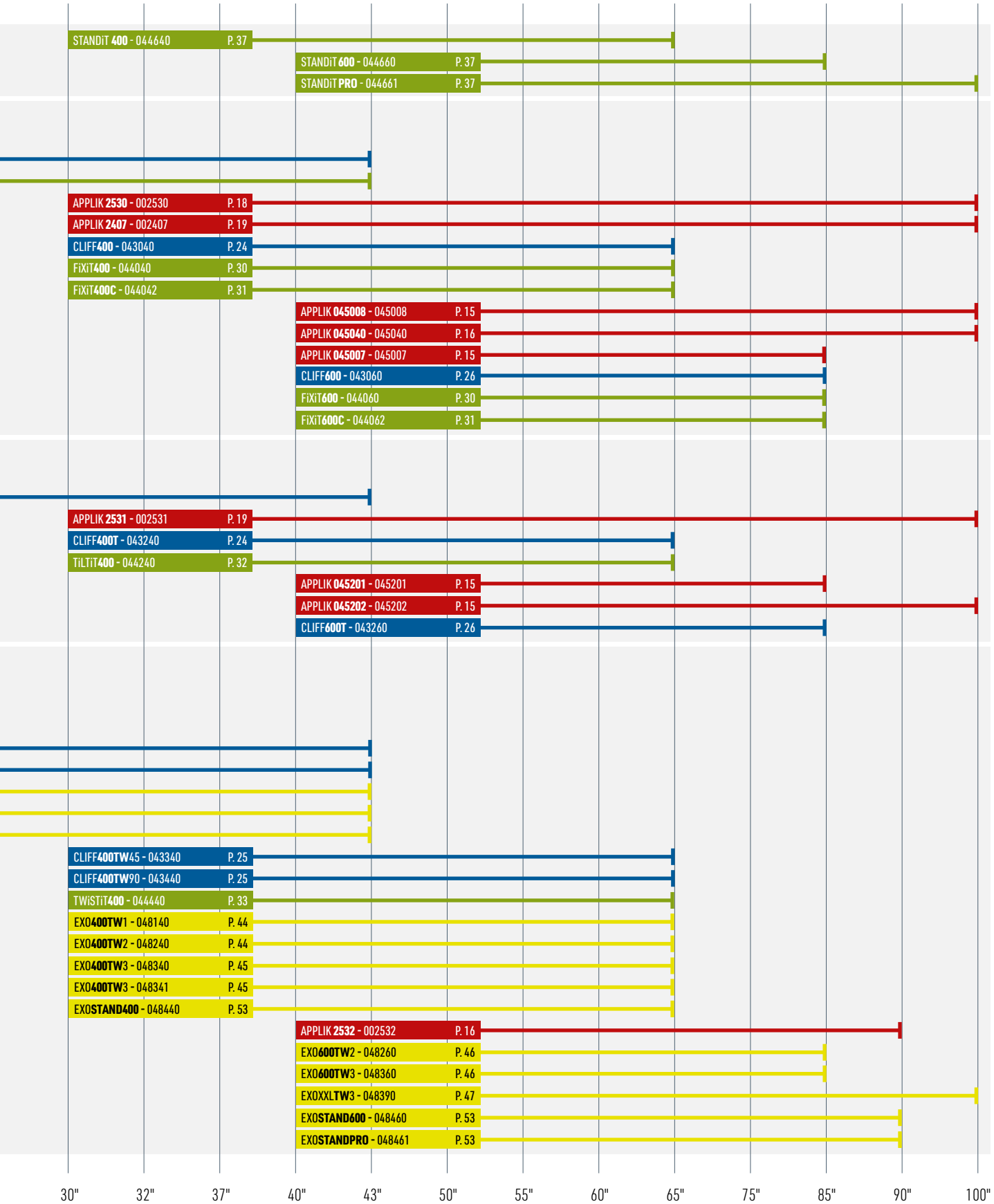

# Compatibilité des VESA POUR LES SUPPORTS



Visserie et entretoises  
pour écran Oled incluses



Poids max de  
l'écran supporté

**IMPORTANT** Tous les supports ERARD® contiennent :



Un kit de visserie  
pour fixer l'écran  
au support

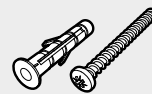

Un kit de visserie pour  
fixer le support au mur  
(matériaux pleins)

## Gamme APPLIK

### VESA supportés (H x V)

Réf.	Désignation	Page			50x50	75x75	100x100	100x150	150x100	100x200	200x100	200x200	200x300	200x400	300x100	300x200	300x300	300x400	400x100	400x200	400x300	400x400	400x600	500x200	500x300	600x200	600x300	600x400	600x500	800x400	800x500	900x600	1000x600	1200x800			
002407	APPLIK 2407	19		120 Kg																																	
002423	APPLIK 2423	14		15 Kg																																	
002430	APPLIK 2430	14		15 Kg																																	
002453	APPLIK 2453	14		15 Kg																																	
002530	APPLIK 2530	18		120 Kg																																	
002531	APPLIK 2531	19		120 Kg																																	
002532	APPLIK 2532	16		60 Kg																																	
002580	APPLIK 2580	14		15 Kg																																	
045007	APPLIK 045007	15		70 Kg																																	
045008	APPLIK 045008	15		70 Kg																																	
045040	APPLIK 045040	16		120 Kg																																	
045201	APPLIK 045201	15		70 Kg																																	
045202	APPLIK 045202	15		70 Kg																																	

## Gamme CLIFF

### VESA supportés (H x V)

Réf.	Désignation	Page			50x50	75x75	100x100	100x150	150x100	100x200	200x100	200x200	200x300	200x400	300x100	300x200	300x300	300x400	400x100	400x200	400x300	400x400	400x600	500x200	500x300	600x200	600x300	600x400	600x500	800x400	800x500	900x600	1000x600	1200x800			
043010	CLIFF100	22		15 Kg																																	
043020	CLIFF200	23		30 Kg																																	
043040	CLIFF400	24		30 Kg																																	
043060	CLIFF600	26		30 Kg																																	
043210	CLIFF100T	22		15 Kg																																	
043220	CLIF 200T	23		30 Kg																																	
043240	CLIFF400T	24		30 Kg																																	
043260	CLIFF600T	26		30 Kg																																	
043310	CLIFF100TW45	22		15 Kg																																	
043320	CLIFF200TW45	23		30 Kg																																	
043340	CLIFF400TW45	25		30 Kg																																	
043410	CLIFF100TW90	22		15 Kg																																	
043420	CLIFF200TW90	23		30 Kg																																	
043440	CLIFF400TW90	25		30 Kg																																	



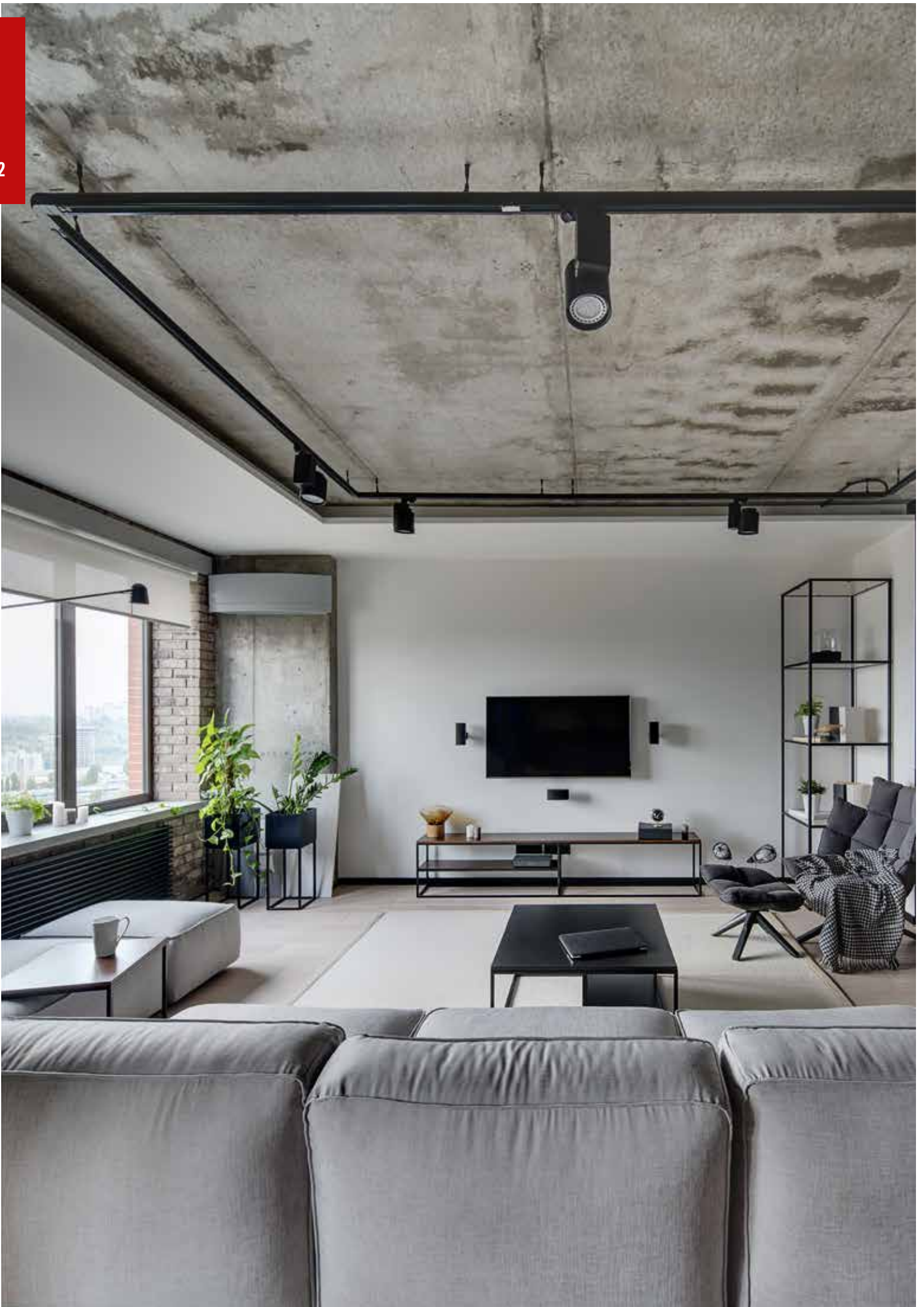

## APPLIK, gamme de supports économiques et universels.

Les supports APPLIK couvrent l'ensemble des besoins d'installation, quelles que soit la configuration des lieux et les dimensions-poids des écrans (jusqu'à 120 Kg pour les versions universelles !).

Robustes, fonctionnels et d'une qualité remarquable, ils apportent la garantie d'une installation sûre et pérenne.

Ref 002430 APPLIK 2430



Ref 002423 APPLIK 2423



Ref 002453 APPLIK 2453



Ref 002580 APPLIK 2580



Ref 002407 APPLIK 2407



Ref 002530 APPLIK 2530



Ref 002531 APPLIK 2531



Ref 045007 APPLIK 045007



Ref 045201 APPLIK 045201



Ref 045008 APPLIK 045008



Ref 045202 APPLIK 045202



Ref 045040 APPLIK 045040



Ref 002532 APPLIK 2532



# Supports muraux économiques

## APPLIK

GARANTIE 10 ANS

14

### Applik pour petits écrans de 15" à 28"

- Platinas murales et supports écran, en acier.
- Peinture époxy noire.

#### APPLIK 2430

Ref 002430

EAN 318528 002430 8

SUPPORT FIXE POUR ÉCRANS DE 15" À 28"

**S** 15"-28"  
38 - 71 cm

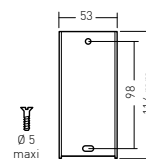
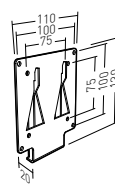
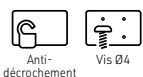

#### APPLIK 2423

Ref 002423

EAN 318528 002423 0

SUPPORT INCLINABLE POUR ÉCRANS DE 15" À 28"

**S** 15"-28"  
38 - 71 cm

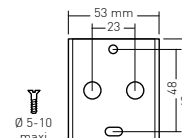
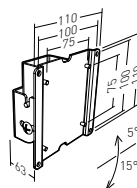

#### APPLIK 2453

Ref 002453

EAN 318528 002453 7

SUPPORT INCLINABLE ET ORIENTABLE POUR ÉCRANS DE 15" À 28"

**S** 15"-28"  
38 - 71 cm

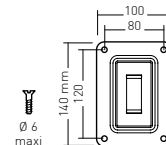
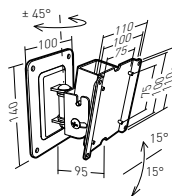
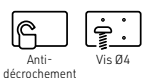

#### APPLIK 2580

Ref 002580

EAN 318528 002580 0

SUPPORT INCLINABLE ET ORIENTABLE AVEC DÉPORT POUR ÉCRANS DE 15" À 28"

**S** 15"-28"  
38 - 71 cm

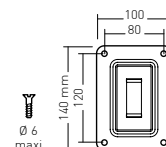
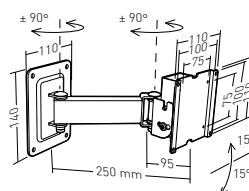
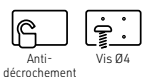
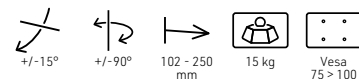

## Applik pour très grands écrans de 40" à 100"

- Platinas murales et supports écran, en acier.
- Peinture époxy noire.

### APPLIK 045007

Ref **045007** EAN 318528 045007 7

SUPPORT FIXE POUR ÉCRANS DE 40" À 85"

**XL** 40"-85"  
101 - 215 cm

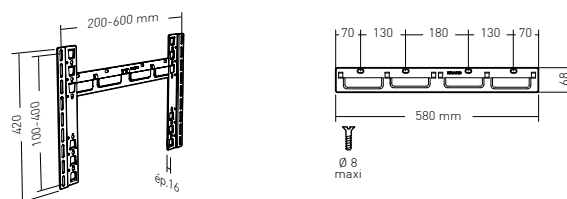
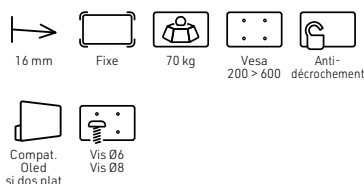

### APPLIK 045201

Ref **045201** EAN 318528 045201 9

SUPPORT INCLINABLE POUR ÉCRANS DE 40" À 85"

**XL** 40"-85"  
101 - 215 cm

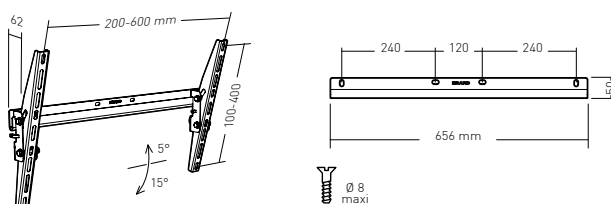
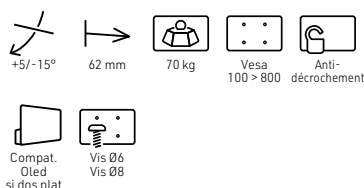

### APPLIK 045008

Ref **045008** EAN 318528 045008 4

SUPPORT FIXE POUR ÉCRANS DE 40" À 100"

**XXL** 40"-100"  
101 - 254 cm

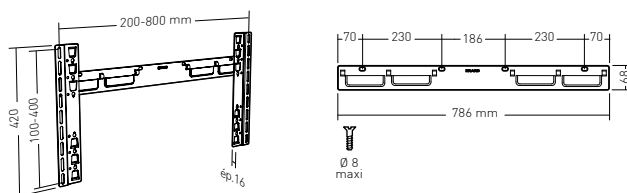
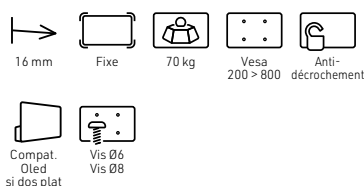

### APPLIK 045202

Ref **045202** EAN 318528 045202 6

SUPPORT INCLINABLE POUR ÉCRANS DE 40" À 100"

**XXL** 40"-100"  
101 - 254 cm

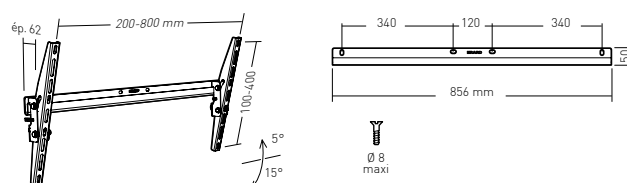
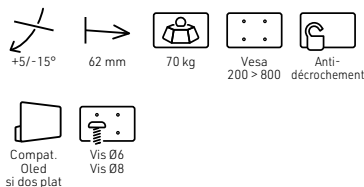

# Supports muraux économiques APPLIK

GARANTIE 10 ANS

ORIGINE  
**FRANCE**<sup>®</sup>  
GARANTIE  
BVCert. 6164725

16

## Applik pour très grands écrans de 40" à 100"

- Platinas murales et supports écran, en acier.
- Peinture époxy noire.

### APPLIK **045040**

Ref **045040** EAN 318528 045040 4

SUPPORT FIXE POUR ÉCRANS DE 40" À 100"

**XXL** 40"-100"  
101 - 254 cm

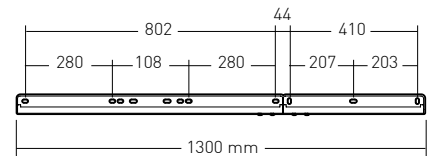
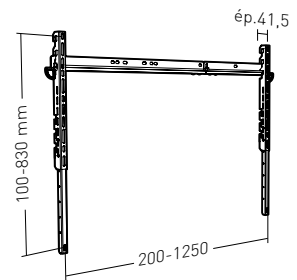
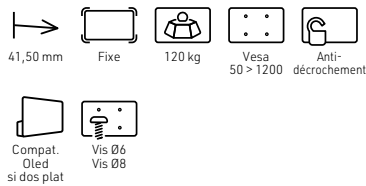

Ø 10  
maxi

### APPLIK **2532**

Ref **002532** EAN 318528 002532 9

SUPPORT INCLINABLE ET ORIENTABLE AVEC DÉPORT POUR ÉCRANS DE 40" À 85"

**XL** 40"-85"  
101 - 215 cm

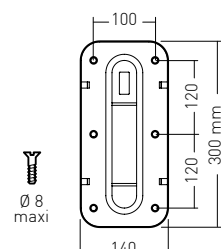
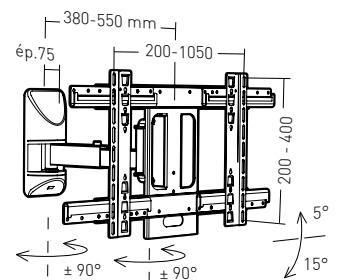
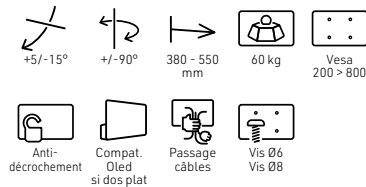



**Plaques adaptatrices**

- Conçues pour être adaptées sur des supports aux normes VESA 75, 100 ou 200.
- En acier, finition zinguée ou peinture époxy noire

**Plaque adaptatrice**

**Ref 002491**

EAN 318528 002491 9

POUR ÉCRANS ÉQUIPÉS D'UN SYSTÈME DE FIXATION JUSQU'À VESA 200



Adapté pour des VESA :

- 200x100
- 200x200
- 120x180

sur tout support muni d'un système de fixation VESA 100.

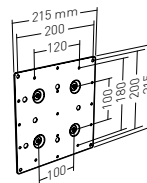

**Plaque adaptatrice**

**Ref 045510**

EAN 318528 045510 2

POUR ÉCRANS ÉQUIPÉS D'UN SYSTÈME DE FIXATION JUSQU'À VESA 200



Adapté pour des VESA :

- 200x200
- 200x100
- 120x180
- GRUNDIG 100x15
- 100x100

sur tout support muni d'un système de fixation VESA 75.

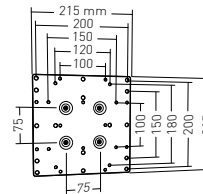

**Plaque adaptatrice**

**Ref 045500**

EAN 31852 845500 3

POUR ÉCRANS ÉQUIPÉS D'UN SYSTÈME DE FIXATION JUSQU'À VESA 400



Pour écrans équipés d'un système de fixation VESA :

- 200x100
- 200x200
- 120x180
- 200x300
- 300x300
- 400x400

sur tout support muni d'un système de fixation VESA 100 et 200.

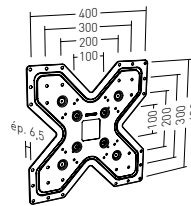

# Supports muraux économiques APPLIK

GARANTIE 10 ANS

ORIGINE  
**FRANCE**<sup>®</sup>  
GARANTIE  
BVCert. 6164725

18

## Applik universels

- Platinas murales et supports écran, en acier.
- Peinture époxy noire.
- Platine murale sécable pour s'adapter à toutes les tailles d'écrans.

### APPLIK 2530

Ref **002530** EAN 318528 002530 5



#### SUPPORT FIXE UNIVERSEL

**U** iversal **30" et plus**  
76 cm et plus

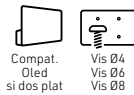

- Nouvelle version avec barres anti-décrochement.
- Extra-plat : écran plaqué au plus près du mur, 25 mm.
- Réglage en hauteur de l'écran par 3 positions.
- Réglage de l'horizontalité du support : +/- 4°.

#### SECABLE/BREAKABLE/TEILBAR

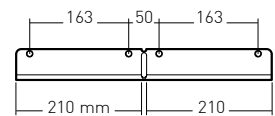
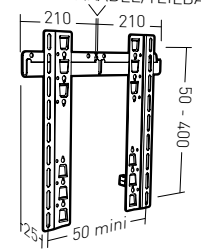

  
Ø 8  
maxi



**1** Nouvelle version avec barres anti-décrochement



**2** Platine murale sécable

## APPLIK 2407

Ref **002407** EAN 318528 002407 0

### SUPPORT FIXE UNIVERSEL

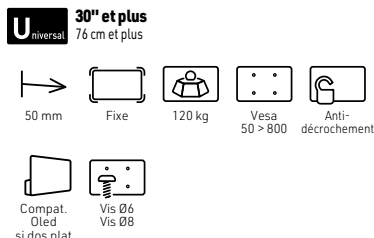

- Système anti-décrochement par 2 goupilles.
- Ecartement du mur 50 mm.
- Réglage en hauteur de l'écran par 3 positions.
- Réglage de l'horizontalité du support : +/- 4°.

### SECABLE/BREAKABLE/TEILBAR

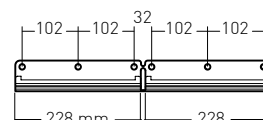
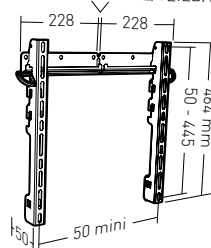

## Canne anti-effraction

Ref **002552** EAN 318528 002552 7

### COMPATIBLE SUPPORT APPLIK 002407

- Longueur de la canne : 760 mm.
- Diamètre de la canne : 8 mm.
- Finition zinguée blanc.
- Cadenas fourni.



## APPLIK 2531

Ref **002531** EAN 318528 002531 2

### SUPPORT INCLINABLE UNIVERSEL

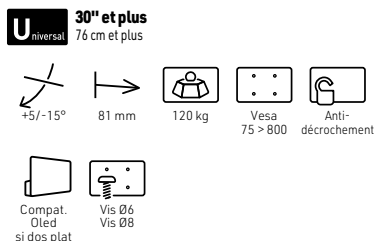

- Système anti-décrochement par 2 goupilles.
- Réglage de l'horizontalité du support : +/- 4°.

### SECABLE/BREAKABLE/TEILBAR

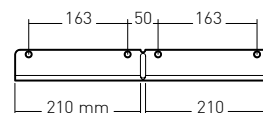
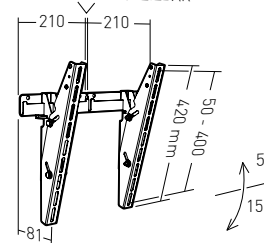



**CLIFF, simple et efficace !**

Depuis leur lancement, les supports CLIFF ne cessent de plaire aux consommateurs et installateurs. Leur platine écran arrondie, leur bras striés, le niveau à bulle intégré et le choix des coloris les distinguent immédiatement des produits les plus basiques. Et avec 14 références, vous êtes certains de trouver le bon support pour le bon téléviseur !

Ref 043010 CLIFF100



Ref 043210 CLIFF100T



Ref 043310 CLIFF100TW45



Ref 043410 CLIFF100TW90



Ref 043020 CLIFF200



Ref 043220 CLIFF200T



Ref 043320 CLIFF200TW45



Ref 043420 CLIFF200TW90



Ref 043040 CLIFF400



Ref 043240 CLIFF400T



Ref 043340 CLIFF400TW45



Ref 043440 CLIFF400TW90



Ref 043060 CLIFF600



Ref 043260 CLIFF600T



# Supports muraux "cœur de marché"

## CLIFF

GARANTIE 10 ANS

### Cliff pour petits écrans de 15" à 28"

- Platinas murales et supports écran, en acier.
- Peinture époxy noire et grise.
- Niveau à bulle intégré.

#### CLIFF100

Ref **043010** EAN 318528 043010 9

SUPPORT FIXE POUR ÉCRANS DE 15" À 28"

**S** 15"-28"  
38 - 71 cm

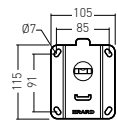
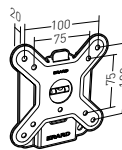
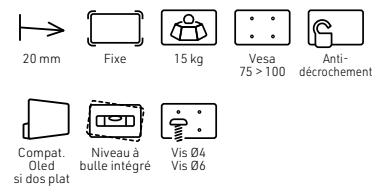

#### CLIFF100T

Ref **043210** EAN 318528 043210 3

SUPPORT INCLINABLE POUR ÉCRANS DE 15" À 28"

**S** 15"-28"  
38 - 71 cm

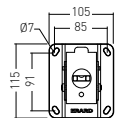
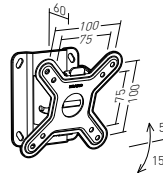
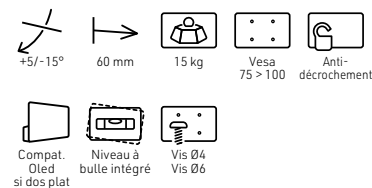

#### CLIFF100TW45

Ref **043310** EAN 318528 043310 0

SUPPORT INCLINABLE ET ORIENTABLE POUR ÉCRANS DE 15" À 28"

**S** 15"-28"  
38 - 71 cm

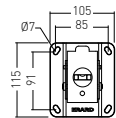
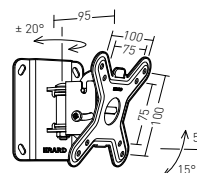
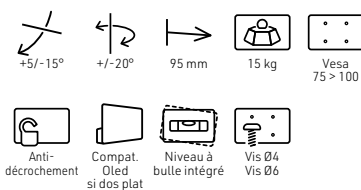

#### CLIFF100TW90

Ref **043410** EAN 318528 043410 7

SUPPORT INCLINABLE ET ORIENTABLE AVEC DÉPORT POUR ÉCRANS DE 15" À 28"

**S** 15"-28"  
38 - 71 cm

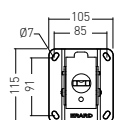
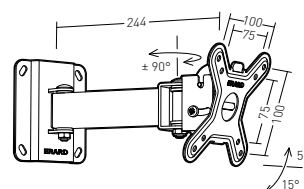
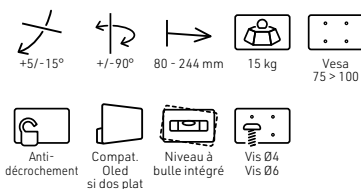

Cliff pour écrans de taille moyenne de 19" à 43"

- Platinas murales et supports écran, en acier.
- Peinture époxy noire et grise.
- Niveau à bulle intégré.

CLIFF200

Ref 043020 EAN 318528 043020 8

SUPPORT FIXE POUR ÉCRANS DE 19" À 43"



**M** 19"-43"  
48 - 109 cm

20 mm    Fixe    30 kg    Vesa 75 > 200    Anti-décrochement

Compat. Oled si dos plat    Niveau à bulle intégré    Vis Ø6    Vis Ø8

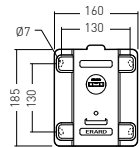
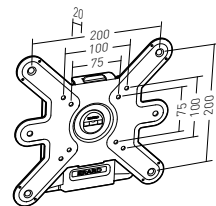

CLIFF200T

Ref 043220 EAN 318528 043220 2

SUPPORT INCLINABLE POUR ÉCRANS DE 19" À 43"



**M** 19"-43"  
48 - 109 cm

+5/-15°    71 mm    30 kg    Vesa 75 > 200    Anti-décrochement

Compat. Oled si dos plat    Niveau à bulle intégré    Vis Ø6    Vis Ø8

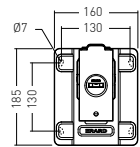
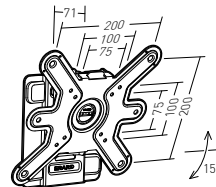

CLIFF200TW45

Ref 043320 EAN 318528 043320 9

SUPPORT INCLINABLE ET ORIENTABLE POUR ÉCRANS DE 19" À 43"



**M** 19"-43"  
48 - 109 cm

+5/-20°    +/-20°    99 mm    30 kg    Vesa 75 > 200

Anti-décrochement    Compat. Oled si dos plat    Niveau à bulle intégré    Vis Ø6    Vis Ø8

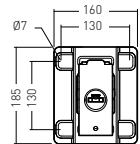
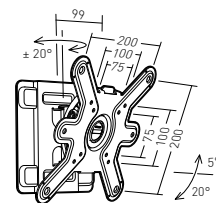

CLIFF200TW90

Ref 043420 EAN 318528 043420 6

SUPPORT INCLINABLE ET ORIENTABLE AVEC DÉPORT POUR ÉCRANS DE 19" À 43"



**M** 19"-43"  
48 - 109 cm

+5/-20°    +/-90°    80 - 255 mm    30 kg    Vesa 75 > 200

Anti-décrochement    Compat. Oled si dos plat    Niveau à bulle intégré    Vis Ø6    Vis Ø8

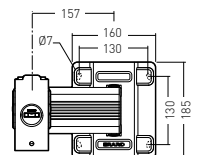
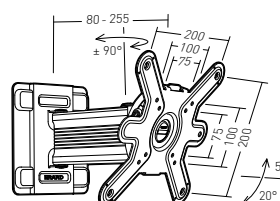

# Supports muraux "coeur de marché" CLIFF

GARANTIE 10 ANS

ORIGINE  
FRANCE®  
GARANTIE  
BVCert. 6164725

24

## Cliff pour grands écrans de 30" à 65"

- Platines murales et supports écran, en acier.
- Peinture époxy noire et grise.
- Niveau à bulle intégré.

### CLIFF400

Ref **043040** EAN 318528 043040 6

SUPPORT FIXE POUR ÉCRANS DE 30" À 65"

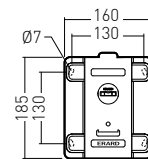
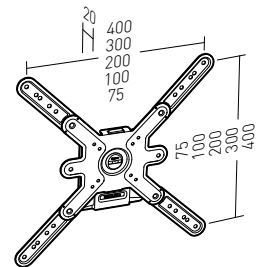
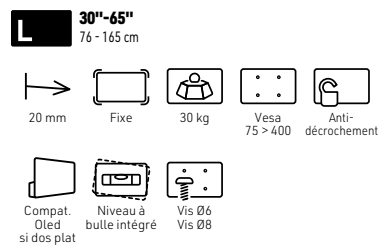

### CLIFF400T

Ref **043240** EAN 318528 043240 0

SUPPORT INCLINABLE POUR ÉCRANS DE 30" À 65"

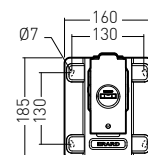
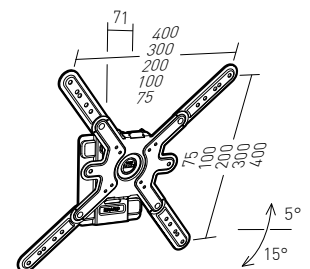
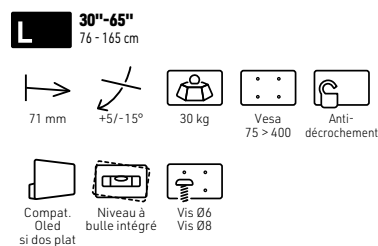



CLIFF**400TW45**

Ref **043340** EAN 318528 043340 7

SUPPORT INCLINABLE ET ORIENTABLE  
AVEC DÉPORT POUR ÉCRANS DE 30" À 65"

**L** 30"-65"  
76 - 165 cm

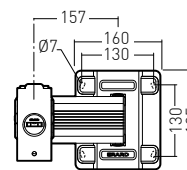
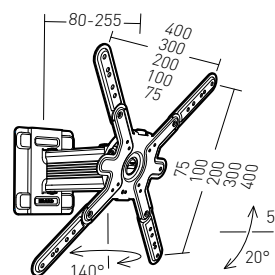
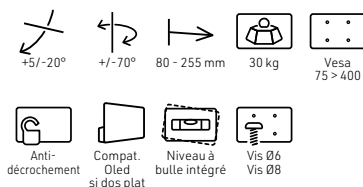

CLIFF**400TW90**

Ref **043440** EAN 318528 043440 4

SUPPORT INCLINABLE ET ORIENTABLE  
AVEC DÉPORT POUR ÉCRANS DE 30" À 65"

**L** 30"-65"  
76 - 165 cm

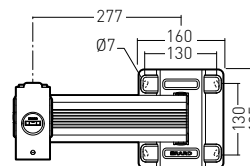
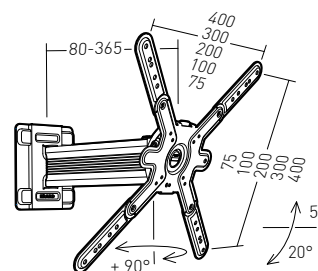
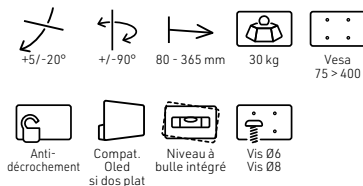

# Supports muraux "coeur de marché" CLIFF

GARANTIE 10 ANS

ORIGINE  
**FRANCE**<sup>®</sup>  
GARANTIE  
BVCert. 6164725

26

## Cliff pour très grands écrans de 40" à 85"

- Platinés murales et supports écran, en acier.
- Peinture époxy noire et grise.
- Niveau à bulle intégré.

### CLIFF600

Ref **043060** EAN 318528 043060 4

SUPPORT FIXE POUR ÉCRANS DE 40" À 85"

**XL** 40"-85"  
101 - 215 cm

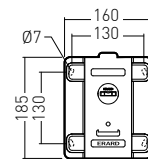
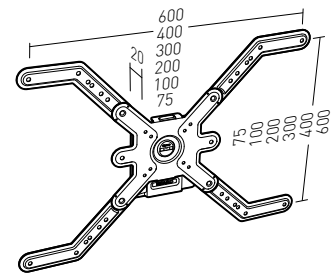
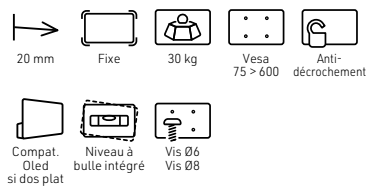

### CLIFF600T

Ref **043260** EAN 318528 043260 8

SUPPORT INCLINABLE POUR ÉCRANS DE 40" À 85"

**XL** 40"-85"  
101 - 215 cm

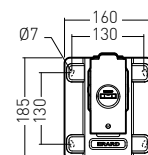
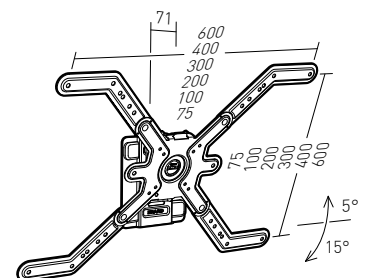
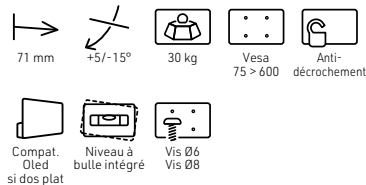

## Solution de Merchandising CLIFF

- Outil idéal pour la présentation de la gamme CLIFF en magasin.
- Très belle finition noire mate.
- Les produits sont vendus séparément.

## PLV CLIFF

Ref 002846

EAN 318528 002846 7

PLV SUR PIED - LARGEUR 40 CM

PLV CLIFF :

- Structure acier 2 mm
- Panneaux bois 19 mm
- Produit de démonstration CLIFF 200TW45
- Produits vendus séparément





fixit 400 avec ses cales

## DO iT, l'innovation au service de l'écran plat !

La conception des supports DO iT a répondu à 2 attentes très fortes des consommateurs et des installateurs : une installation simple et sûre, et l'écran plaqué au plus près du mur tel un tableau.

Notamment appréciés pour leurs rondelles excentriques qui permettent de compenser les erreurs de perçage, les supports FIXiT, TiLTiT et TWiSTiT sont aussi loués pour leur ingénieuse solution de blocage/déblocage de l'écran qui rend particulièrement aisée toute intervention après installation.

DO iT c'est aussi bien évidemment STANDiT le seul support mural sans perçage, souvent copié, jamais égalé !

Ref 044020 FIXiT200



Ref 044040 FIXiT400



Ref 044060 FIXiT600



Ref 044042 FIXiT400C



Ref 044062 FIXiT600C



Ref 044240 TiLTiT400



Ref 044440 TWiSTiT400



Ref 044640 STANDiT 400



Ref 044660 STANDiT 600



Ref 044661 STANDiT PRO



# Supports muraux ultra-fins

## Do it

GARANTIE 10 ANS



BVCert. 6164725

### FiXiT, supports muraux fixes pour écrans de 19" à 85"

- Platinés muraux et supports écran, en acier.
- Système breveté de rondelles excentriques pour corriger les erreurs de perçage.
- Sécurité anti-décrochement de l'écran.
- Niveau à bulle intégré.



www.erard-fixit.com

#### FiXiT200

Ref **044020** EAN 318528 044020 7

SUPPORT FIXE POUR ÉCRANS DE 19" À 43"



**M** 19"-43"  
48 - 109 cm

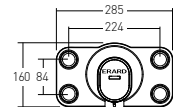
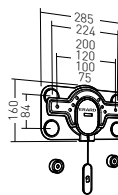
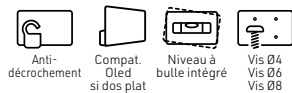

#### FiXiT400

Ref **044040** EAN 318528 044040 5

SUPPORT FIXE POUR ÉCRANS DE 30" À 65"



**L** 30"-65"  
76 - 165 cm

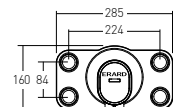
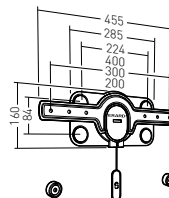
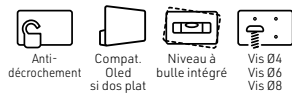

#### FiXiT600

Ref **044060** EAN 318528 044060 3

SUPPORT FIXE POUR ÉCRANS DE 40" À 85"



**XL** 40"-85"  
101 - 215 cm

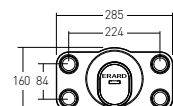
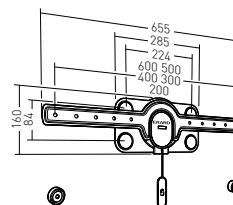
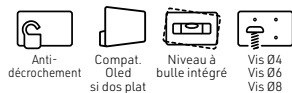

**FiXiT C, supports muraux fixes pour écrans incurvés ou à dos irrégulier de 30" à 85"**

- Platines murales et supports écran, en acier.
- Système breveté de rondelles excentriques pour corriger les erreurs de perçage.
- Sécurité anti-décrochement de l'écran.
- Niveau à bulle intégré.
- Contient un jeu de cales et les vis nécessaires à l'installation
- Compatible tout type d'écran (LCD, LED, QLED, OLED).



www.erard.fr/fixitc

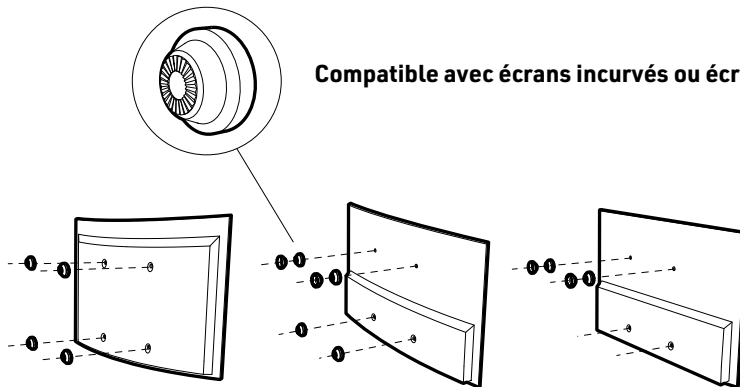

**Compatible avec écrans incurvés ou écrans à dos irréguliers**

**FiXiT400C**

Ref **044042** EAN 318528 044042 9

SUPPORT FIXE POUR ÉCRANS DE 30" À 65" POUR ÉCRAN INCURVÉ OU À DOS IRRÉGULIERS

**L** 30"-65"  
76 - 165 cm

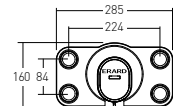
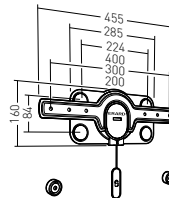
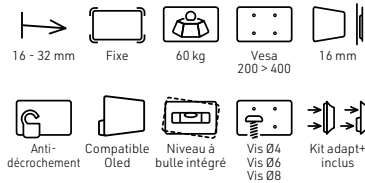

**FiXiT600C**

Ref **044062** EAN 318528 044062 7

SUPPORT FIXE POUR ÉCRANS DE 40" À 85" POUR ÉCRAN INCURVÉ OU À DOS IRRÉGULIERS

**XL** 40"-85"  
101 - 215 cm

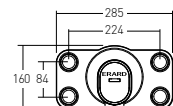
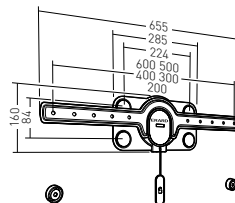
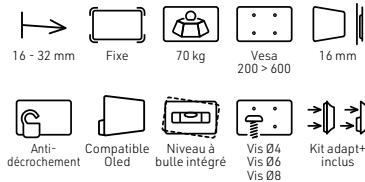

# Supports muraux ultra-fins Do it

GARANTIE 10 ANS

ORIGINE  
FRANCE®  
GARANTIE

BV Cert. 6164725

32

## TiLTiT, support mural inclinable pour écrans de 30" à 65"

- Platines murales et supports écran, en acier.
- Système breveté de rondelles excentriques pour corriger les erreurs de perçage.
- Sécurité anti-décrochement de l'écran.
- Niveau à bulle intégré.



www.erard-tiltit.com

### TiLTiT400

Ref 044240

EAN 318528 044240 9

SUPPORT INCLINABLE POUR ÉCRANS DE 30" À 65"

**L** 30"-65"  
76 - 165 cm

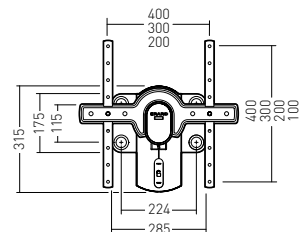
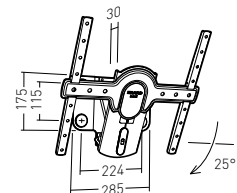
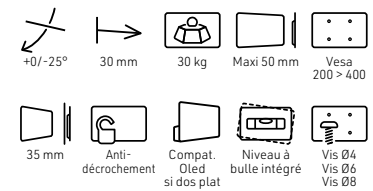



**TWiSTiT, support mural inclinable et orientable pour écrans de 30" à 65"**

- Platinas murales et supports écran, en acier.
- Système breveté de rondelles excentriques pour corriger les erreurs de perçage.
- Sécurité anti-décrochement de l'écran.
- Niveau à bulle intégré.
- Bras télescopique coulissant.
- Déport du mur réglable jusqu'à 710 mm.



www.erard-twistit.com

**TWiSTiT400**

Ref **044440**

EAN 318528 044440 3

SUPPORT INCLINABLE ET ORIENTABLE  
AVEC DÉPORT POUR ÉCRANS DE 30" À 65"

**L** 30"-65"  
76 - 165 cm

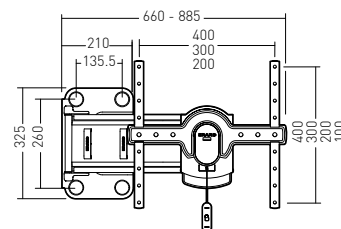
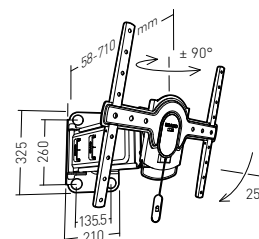
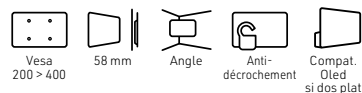
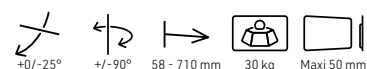

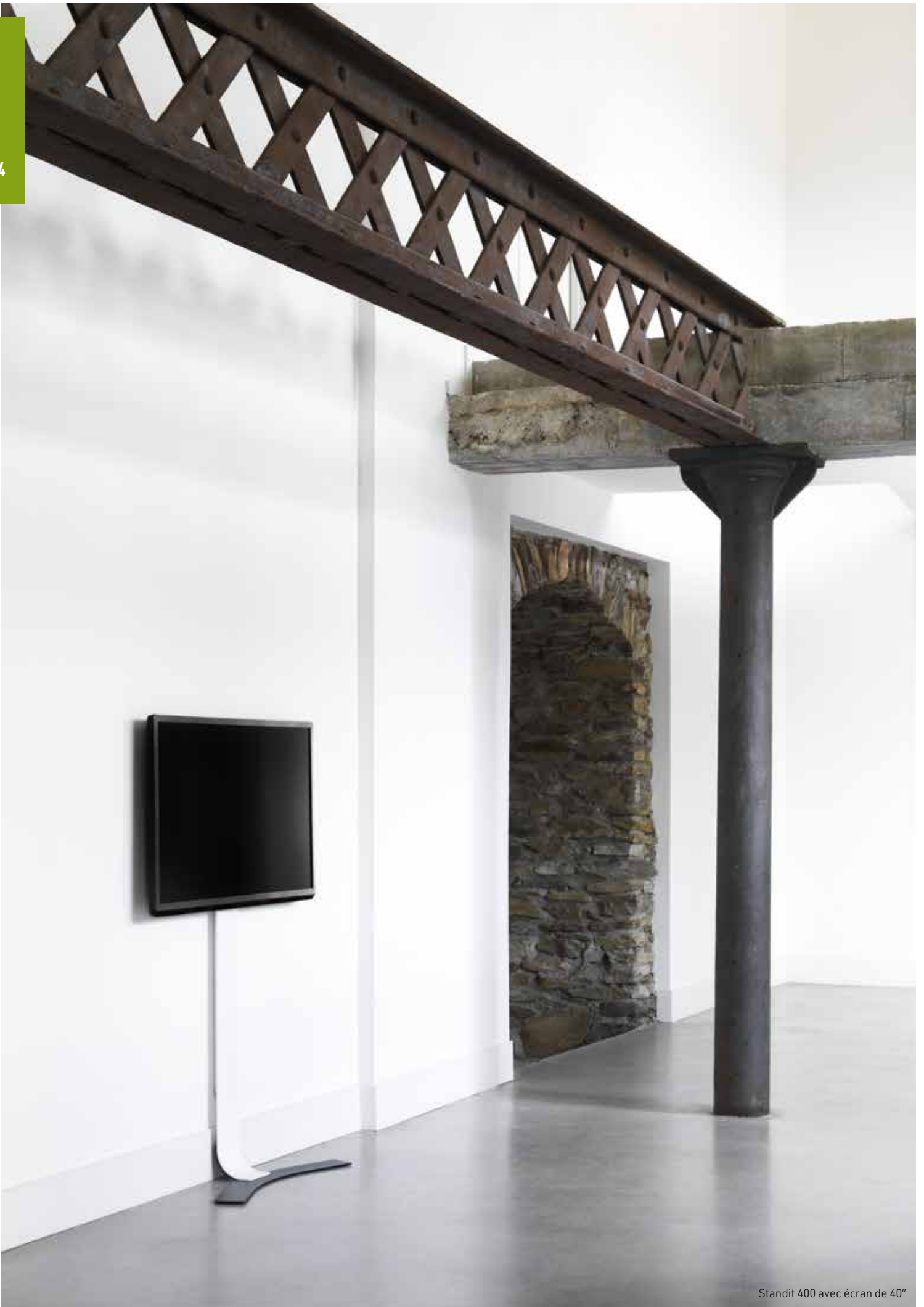

Standit 400 avec écran de 40"

**STANDiT, l'unique support mural sans perçage !**

STANDiT est le seul support mural qui ne nécessite aucun perçage. Le choix des matériaux, le dimensionnement du pied et le dessin de sa colonne en font une solution sûre et simplissime à installer. Incroyablement pratique, il convient parfaitement aux locataires, aux prestataires de l'évènementiel et à tous les installateurs désireux de proposer un produit Design et unique.



www.erard-standit.com



**STANDiT™**

**Un concept novateur pour accrocher son écran au mur sans perçage.**



①

**GEOMETRIE EN 3 APPUIS**

UNE STABILITÉ DÉMONTRÉE PAR DES LOIS PHYSIQUES SUR L'ÉQUILIBRE : LES APPUIS AU SOL SONT PLACÉS TRÈS EN AVANT DU CENTRE DE GRAVITÉ



②

**STRUCTURE EN ACIER DE FORTE ÉPAISSEUR**

LA STRUCTURE EN ACIER DE FORTE ÉPAISSEUR GARANTIT LA RIGIDITÉ ET LA STABILITÉ DE L'ENSEMBLE



③

**PATIN STABILISATEUR**

UN PATIN STABILISATEUR ASSURE UNE ADHÉRENCE PARFAITE AU MUR ET AMORTIT LES CHOCS DU QUOTIDIEN

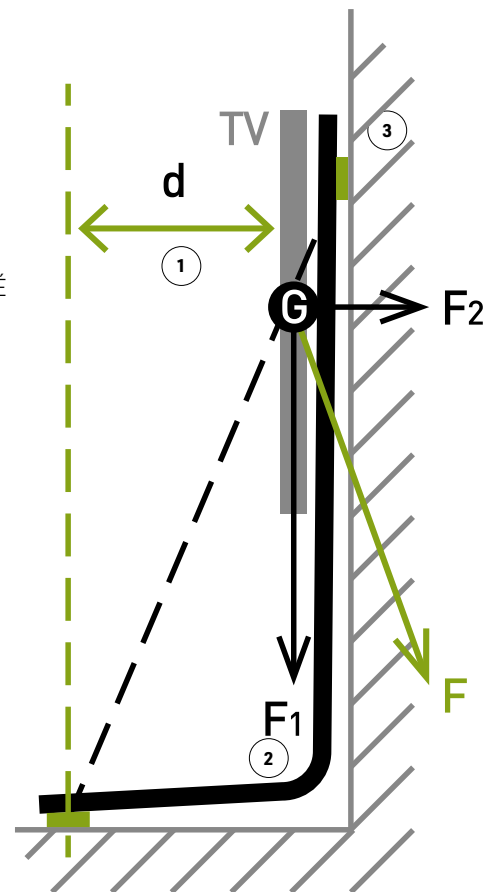

Patin stabilisateur qui assure une adhérence parfaite au mur et amortit les chocs du quotidien



Goulotte de gestion des câbles



Standit Pro : Livré avec possibilité de sécurisation par perçage pour lieux publics

# Supports muraux ultra-fins Do it

GARANTIE 10 ANS

ORIGINE  
**FRANCE**<sup>®</sup>  
GARANTIE

BVCert. 6164725

36

## STANDiT, support mural sans perçage pour écrans de 30" à 100"

- Colonne et support écran, en acier.
- Système anti-décrochement de l'écran.
- Patin stabilisateur en élastomère repositionnable.
- Hauteur d'écran ajustable sur 200 mm (5 positions).
- Système de sécurité anti-décrochement de l'écran.
- Structure en acier 5 mm, peinture époxy noire et blanche.
- Gestion des câbles au dos.
- Livré en 3 parties, montage en 5 minutes avec outil fourni.



[www.erard-standit.com](http://www.erard-standit.com)



## BANC 400

Ref 044700

EAN 318528 044700 8

BANC PORTE PÉRIPHÉRIQUES POSITIONNABLE DEVANT LE STANDIT



5 KG

- Montant en acier 3 mm, peinture époxy noire.
- Plateau en verre trempé clair, 6 mm.

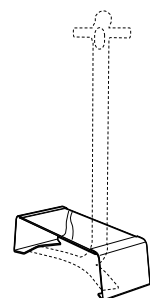
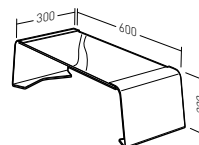

STANDiT **400**

Ref **044640** EAN 318528 044640 7

SUPPORT FIXE ULTRA-FIN SANS PERÇAGE POUR ÉCRANS DE 30" À 65"

**L** 30"-65"  
76 - 165 cm

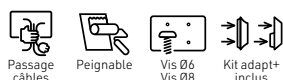
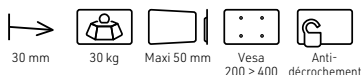

- Hauteur de plinthe maxi :  
Hauteur : 70 mm, épaisseur : 33 mm

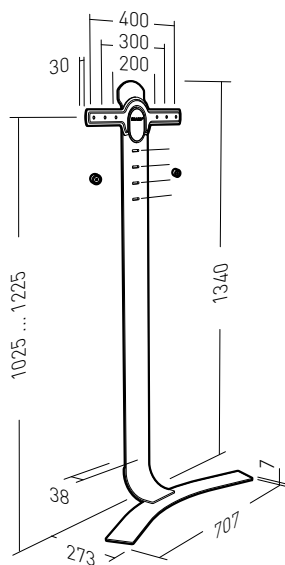

STANDiT **600**

Ref **044660** EAN 318528 044660 5

SUPPORT FIXE ULTRA-FIN SANS PERÇAGE POUR ÉCRANS DE 40" À 85"

**XL** 40"-85"  
101 - 215 cm

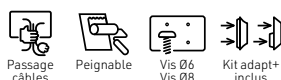
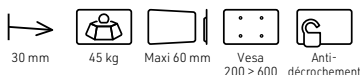

- Hauteur de plinthe maxi :  
Hauteur : 70 mm, épaisseur : 33 mm

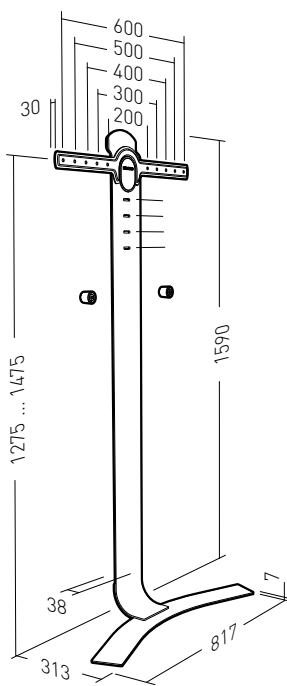

STANDiT **PRO**

Ref **044661** EAN 318528 044661 2

SUPPORT FIXE ULTRA-FIN SANS PERÇAGE POUR ÉCRANS DE 40" À 100"

**XXL** 40"-100"  
101 - 254 cm

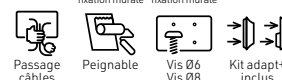

- Hauteur de plinthe maxi :  
Hauteur : 90 mm, épaisseur : 33 mm

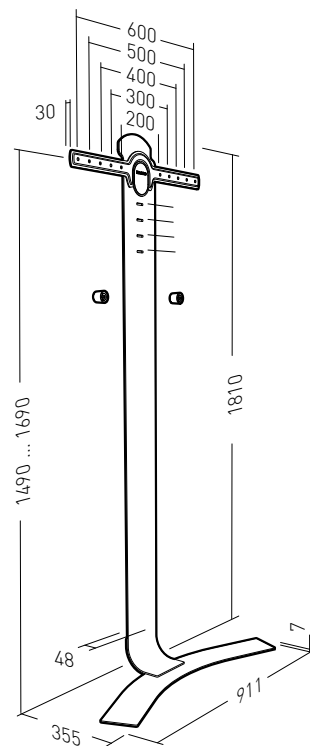

BANC **600**

Ref **044760** EAN 318528 044760 2

BANC PORTE PÉRIPHÉRIQUES POSITIONNABLE DEVANT LE STANDIT



- Montant en acier 3 mm, peinture époxy noire.
- Plateau en verre trempé clair, 6 mm.

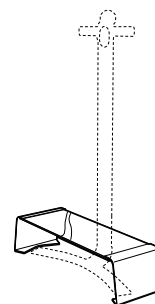
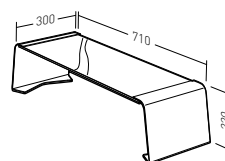



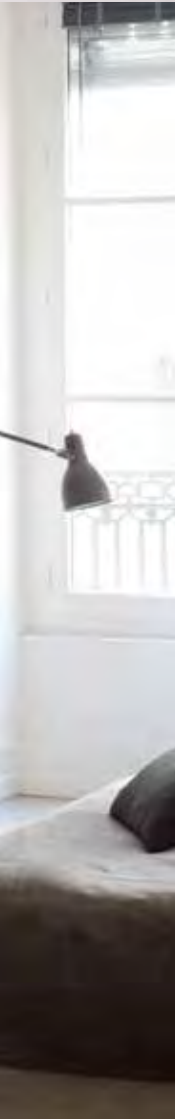



EXO 400 TW3 avec écran de 46"



## EXO, Design et Precision !

Conçu pour « coller » aux codes esthétiques des téléviseurs avec ses bras en aluminium anodisés couleur titane, EXO est aussi un support très simple à installer (il est livré prémonté) et très agréable à l'usage.

Nul besoin de forcer, les articulations de ses bras sont souples et ses mouvements précis.

EXO c'est aussi EXOSTAND, une solution nouvelle et unique qui permet (enfin !) une installation simple et sûre de votre support sur un mur de PLACO®.



[www.erard.com/exo400-600](http://www.erard.com/exo400-600)

Ref 048120 EXO200TW1



Ref 048220 EXO200TW2



Ref 048320 EXO200TW3



Ref 048140 EXO400TW1



Ref 048240 EXO400TW2



Ref 048340 EXO400TW3



Ref 048341 EXO400TW3 **New**



Ref 048260 EXO600TW2



Ref 048360 EXO600TW3



Ref 048390 EXOXXLTW3 **New**



Ref 048440 EXOSTAND400 **New**



Ref 048460 EXOSTAND600 **New**



Ref 048461 EXOSTANDPRO **New**



# Supports muraux aluminium EXO

GARANTIE À VIE

42

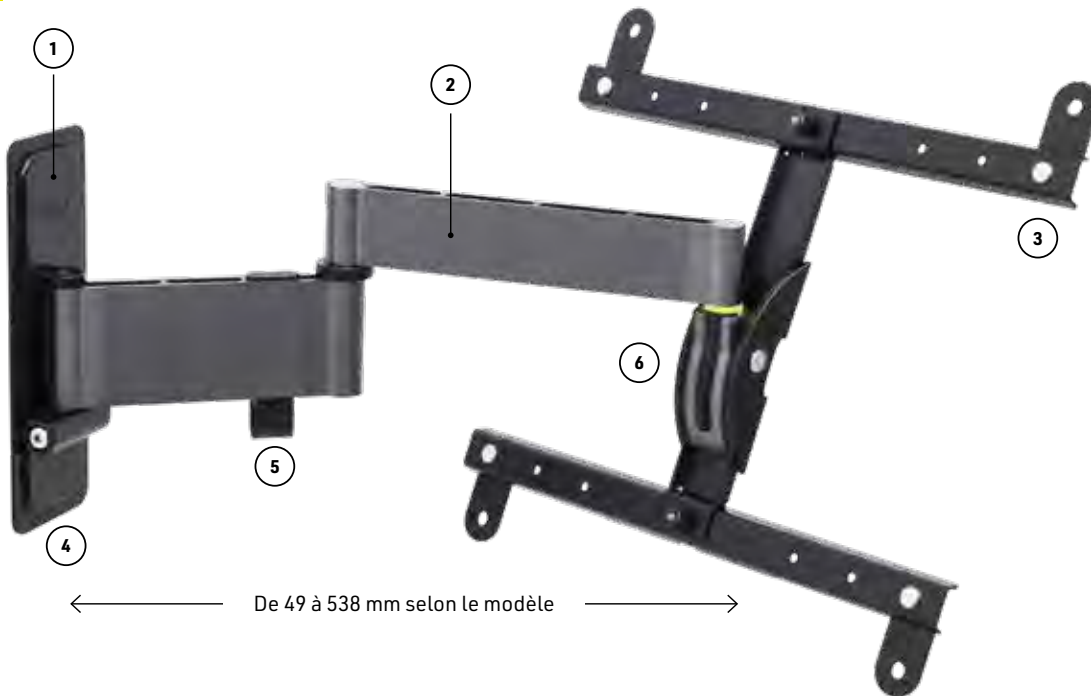

Compatible avec écrans incurvés et écrans à dos irréguliers

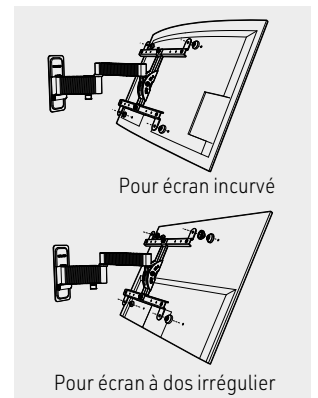

1 Système breveté de rondelles excentriques pour corriger les erreurs de perçage



2 Bras en aluminium texturé anodisé



3 Inclinaison autostable jusqu'à -25°



4 Système de micro réglage breveté pour assurer une parfaite horizontalité de l'écran (EXO400 et EXO600)



5 Guidage des câbles



6 Réglage de l'inclinaison en continu et sans outil + réglage possible de la friction

EXO 200, pour écrans de taille moyenne de 19" à 43"

- Bras en aluminium texturé anodisé, couleur titane.
- Platine murale et platine écran en acier, peinture époxy noire.
- Cache platine murale aimanté.
- Livré prémonté.



www.erard.com/exo200

EXO200TW1

Ref 048120

EAN 318528 048120 0

SUPPORT INCLINABLE & ORIENTABLE AVEC DÉPORT POUR ÉCRANS DE 19" À 43"

**M** 19"-43"  
48 - 109 cm

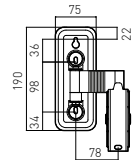
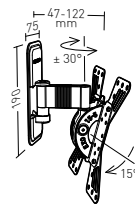
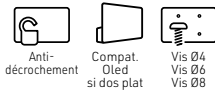
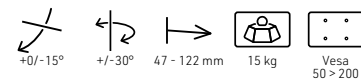

EXO200TW2

Ref 048220

EAN 318528 048220 7

SUPPORT INCLINABLE & ORIENTABLE AVEC DÉPORT POUR ÉCRANS DE 19" À 43"

**M** 19"-43"  
48 - 109 cm

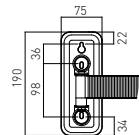
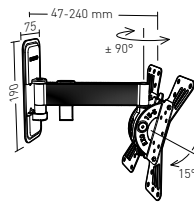
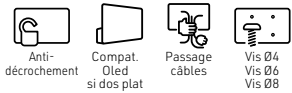
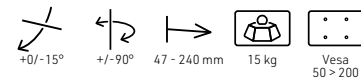

EXO200TW3

Ref 048320

EAN 318528 048320 4

SUPPORT INCLINABLE & ORIENTABLE AVEC DÉPORT POUR ÉCRANS DE 19" À 43"

**M** 19"-43"  
48 - 109 cm

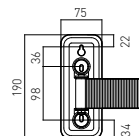
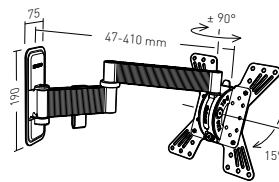
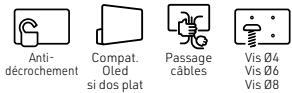
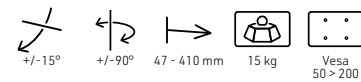

# Supports muraux aluminium

## EXO

GARANTIE À VIE

44

### EXO 400, pour grands écrans de 30" à 65"

- Bras en aluminium texturé anodisé.
- Platine murale et platine écran en acier, peinture époxy noire.
- Cache platine murale aimanté.
- Contient un jeu de cales et les vis nécessaires à l'installation d'un écran incurvé ou à dos irrégulier (Kit Adapt+)
- Compatible tout type d'écran (LCD, LED, QLED, OLED)
- Livré prémonté.



www.erard.com/exo400-600

### EXO400TW1

Ref **048140** EAN 318528 048140 8

SUPPORT INCLINABLE & ORIENTABLE AVEC DÉPORT POUR ÉCRANS DE 30" À 65"

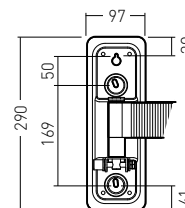
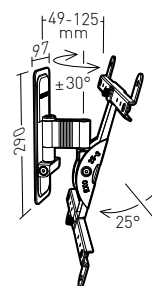
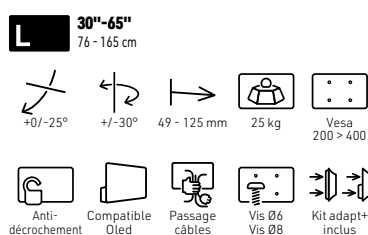

### EXO400TW2

Ref **048240** EAN 318528 048240 5

SUPPORT INCLINABLE & ORIENTABLE AVEC DÉPORT POUR ÉCRANS DE 30" À 65"

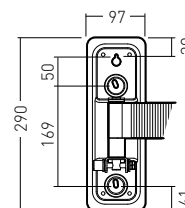
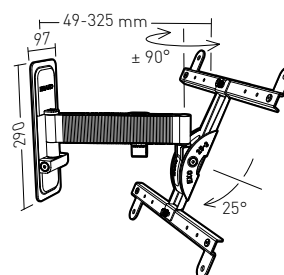
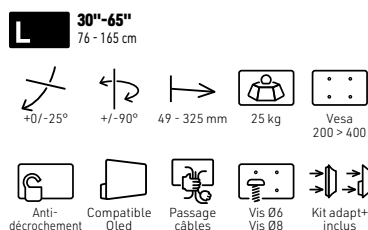

EXO**400TW3**

Ref **048340** EAN 318528 048340 2

SUPPORT INCLINABLE & ORIENTABLE AVEC DÉPORT POUR ÉCRANS DE 30" À 65"

**L** 30"-65"  
76 - 165 cm

+0/-25°    +/-90°    49 - 538 mm    25 kg    Vesa 200 > 400  
 Anti-décollement    Compatible Oled    Passage câbles    Vis Ø6 Vis Ø8    Kit adapt+ inclus

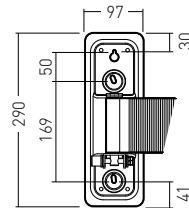
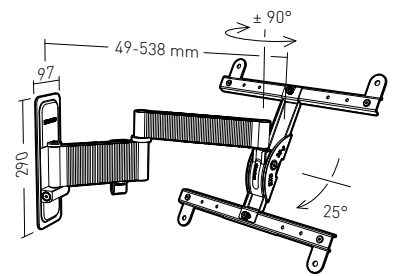

**New** EXO**400TW3**

Ref **048341** EAN 318528 048341 9

SUPPORT INCLINABLE & ORIENTABLE AVEC DÉPORT POUR ÉCRANS DE 30" À 65"

**L** 30"-65"  
76 - 165 cm

+0/-25°    +/-90°    49 - 538 mm    25 kg    Vesa 200 > 400  
 Anti-décollement    Compatible Oled    Passage câbles    Vis Ø6 Vis Ø8    Kit adapt+ inclus

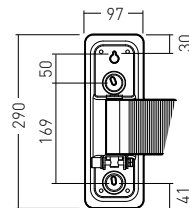
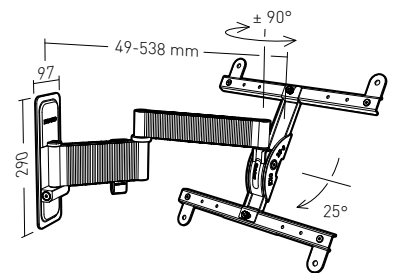

- Platine murale en acier, peinture epoxy blanche et bras aluminium coloris naturel. Idéal pour une installation sur un mur blanc.
- Support écran en acier peinture epoxy noir, en accord avec la couleur du dos de l'écran.

# Supports muraux aluminium

## EXO

GARANTIE À VIE

46

### EXO 600, pour grands écrans de 40" à 85"

- Bras en aluminium texturé anodisé, couleur titane
- Platine murale et platine écran en acier, peinture époxy noire.
- Cache platine murale aimanté.
- Contient un jeu de cales et les vis nécessaires à l'installation d'un écran incurvé ou à dos irrégulier (Kit Adapt+).

- Compatible tout type d'écran (LCD, LED, QLED, OLED).
- Livré prémonté.



www.erard.com/exo400-600

### EXO600TW2

Ref 048260

EAN 318528 048260 3

SUPPORT INCLINABLE & ORIENTABLE  
AVEC DÉPORT POUR ÉCRANS DE 40" À 85"

**XL** 40"-85"  
101 - 215 cm

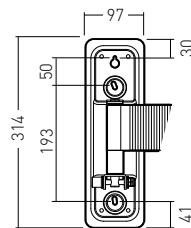
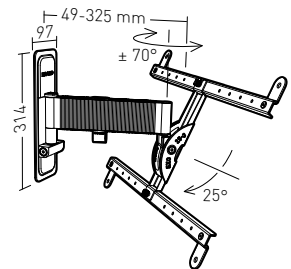
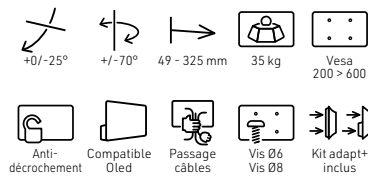

### EXO600TW3

Ref 048360

EAN 318528 048360 0

SUPPORT INCLINABLE & ORIENTABLE  
AVEC DÉPORT POUR ÉCRANS DE 40" À 85"

**XL** 40"-85"  
101 - 215 cm

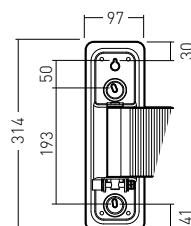
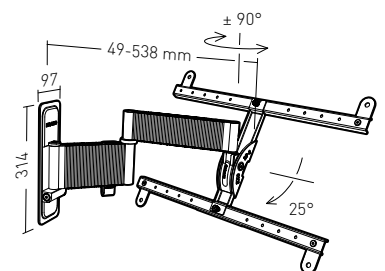
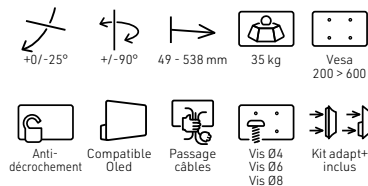

EXO XXL, pour très grands écrans de 40" à 100"

- Bras en aluminium texturé anodisé, couleur titane
- Platine murale et platine écran en acier, peinture époxy noire.
- Cache platine murale aimanté.
- Contient un jeu de cales et les vis nécessaires à l'installation d'un écran incurvé ou à dos irrégulier (Kit Adapt+).

- Compatible tout type d'écran (LCD, LED, QLED, OLED)
- Livré prémonté.



www.erard.com/exoxxl

**New** EXOXXLTW3

Ref 048390

EAN 318528 048390 7

SUPPORT INCLINABLE & ORIENTABLE  
AVEC DÉPORT POUR ÉCRANS DE 40" À 100"

**XXL** 40"-100"  
101 - 254 cm

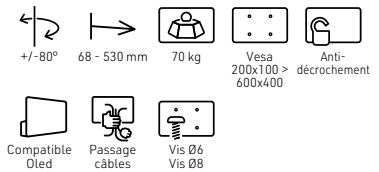

- Platine murale large : 307 mm
- Possibilité d'orientation jusqu'à 160°

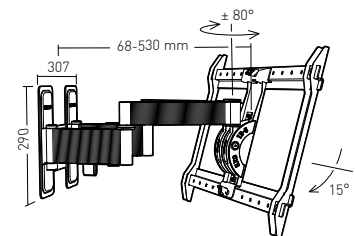

**KIT EXOXXLPRO600**

Ref 048391

EAN 318528 048391 4

EN OPTION : PERMET D'INSTALLER L'ÉCRAN EN MODE PORTRAIT JUSQU'AU VESA 400X600

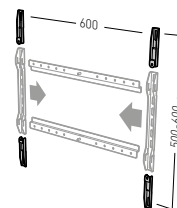
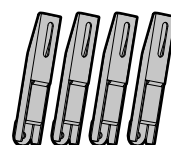
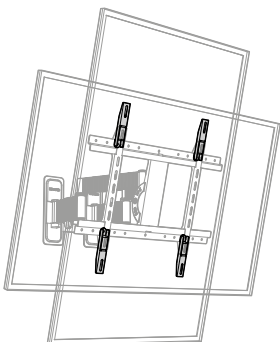

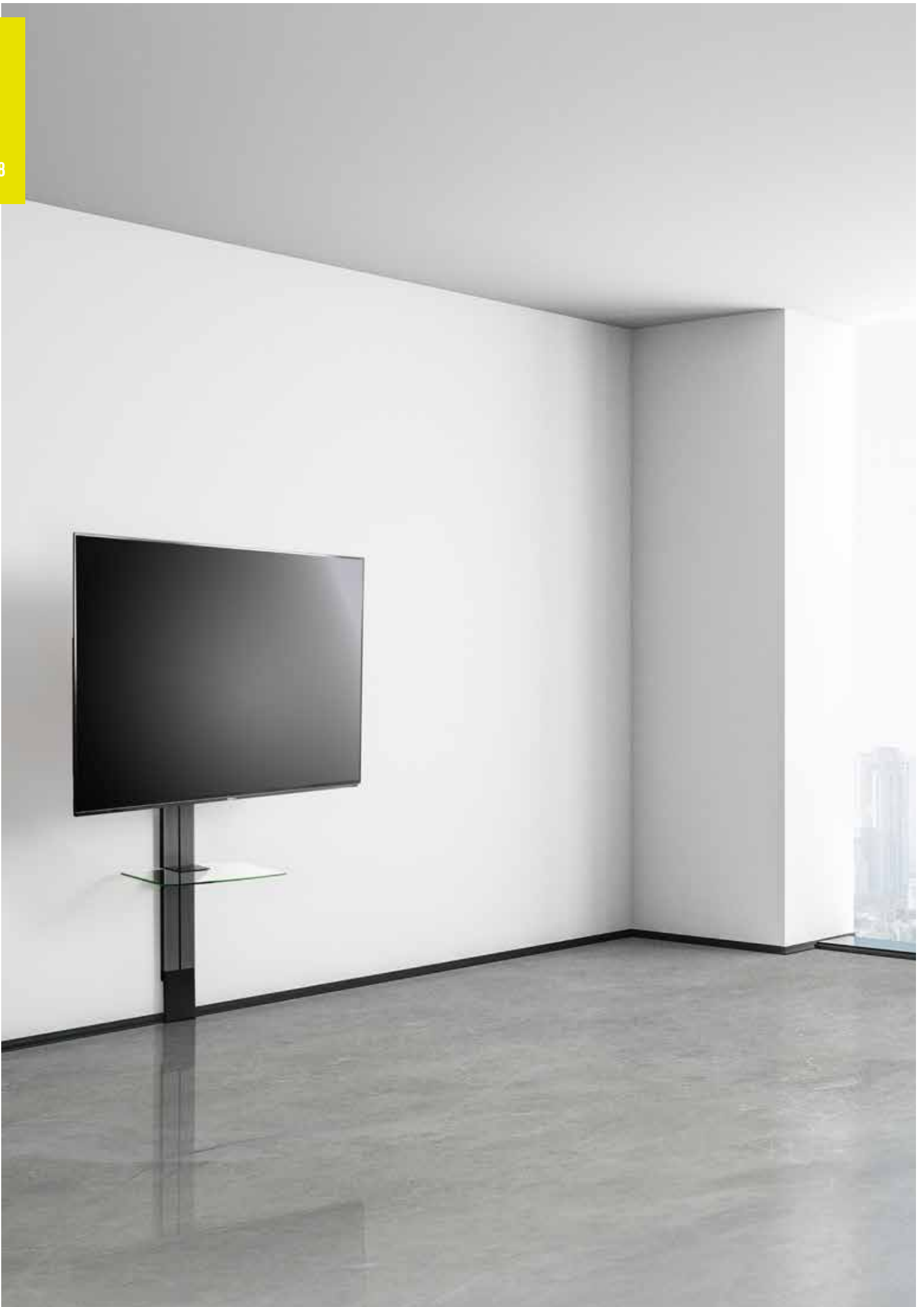



**EXOSTAND, support mural tout-en-un pour le PLACO® !**

C'est le dernier né de la gamme des supports muraux aluminium EXO.

Pour répondre à la demande d'un support avec déport, compatible avec le PLACO®, ERARD a imaginé EXOSTAND.

Composé d'une colonne, d'un support et d'une tablette, cet ensemble tout-en-un est la première solution réellement compatible avec les cloisons de plâtre.

Avec EXOSTAND, vous n'avez pas besoin de vous fixer, ni sur les rails métalliques des cloisons, ni sur le mur porteur. EXOSTAND, c'est aussi la possibilité de facilement régler, après installation, la hauteur de l'écran et de la tablette.



[www.erard.com/exostand](http://www.erard.com/exostand)



**EXOSTAND**  
Un nouveau concept pour les murs de PLACO®

Grâce à sa forme en "T" et à sa structure haute et rigide, une part de la charge est renvoyée au sol : votre mur est 6 x moins sollicité !

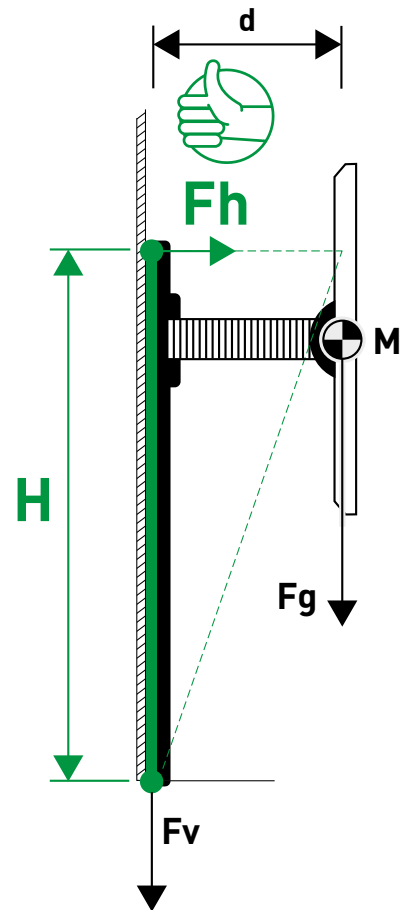

$$F_h = M \times G \times d / H$$

**F<sub>h</sub>** = force de traction horizontale (Nm)

**M** = masse au centre de gravité (Kg)

**G** = constante gravitationnelle (9.81)

**d** = distance du centre de gravité (m)

**H** = hauteur entre les points de fixations haut et les points d'appuis bas (m)

\* Nos tests d'arrachement effectués avec une charge de 123Kg et réalisés sur des cloisons de plaques de plâtre courantes de type «BA13» (ep.12.5mm) vous garantissent une fixation impeccable sur votre mur, sans avoir besoin de se fixer aux rails des plaques de plâtre.



**COMPATIBLE CLOISONS DE PLÂTRE\***

1<sup>ER</sup> SUPPORT RÉELLEMENT COMPATIBLE AVEC LES MURS EN PLAQUES DE PLÂTRE\*

# Supports muraux aluminium EXO

GARANTIE À VIE

50



**EXOSTAND**  
Un nouveau concept pour les murs de PLACO®





1 3 points de fixations



2 Système breveté de rondelles excentriques pour corriger les erreurs de perçage



3 Support mural réglable en hauteur après installation



4 Passage de la plinthe



5 Tablette amovible et réglable en hauteur



6 Gestion des câbles intégrée dans la colonne

# Supports muraux aluminium EXO

GARANTIE À VIE

52

## EXOSTAND, support mural tout-en-un pour écrans de 30" à 85"

- Ensemble constitué d'un support mural inclinable et orientable, d'une colonne sol-mur et d'une tablette porte-périphérique.
- Bras et colonne en aluminium texturé anodisé, couleur titane.
- Platine murale et platine écran en acier, peinture époxy noire.
- Compatible tout type de murs, y compris plaques de plâtre (vis à expansion et outil d'installation fournis).
- Cache platine murale aimanté.
- Contient un jeu de cales et les vis nécessaires à l'installation d'un écran incurvé ou à dos irrégulier (Kit Adapt+).
- Compatible tout type d'écran (LCD, LED, QLED, OLED).



[www.erard.com/exostand](http://www.erard.com/exostand)



### **New** EXOSTAND TABLETTE

Ref **048490** EAN 318528 048490 4



TABLETTE PORTE-PÉRIPHÉRIQUE



5 KG

Tablette en verre trempé, réglable en hauteur.

**New** EXOSTAND400

Ref 048440 EAN 318528 048440 9

COLONNE + SUPPORT INCLINABLE & ORIENTABLE AVEC DÉPORT POUR ÉCRANS DE 30" À 65"

**L** 30"-65"  
76 - 165 cm

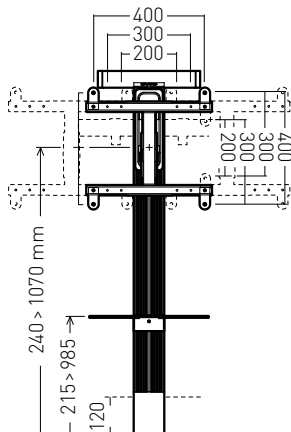
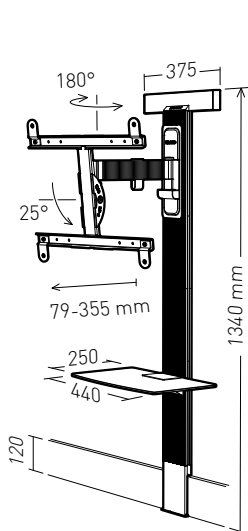
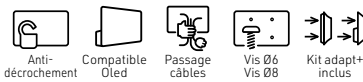
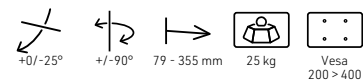

**New** EXOSTAND600

Ref 048460 EAN 318528 048460 7

COLONNE + SUPPORT INCLINABLE & ORIENTABLE AVEC DÉPORT POUR ÉCRANS DE 40" À 85"

**XL** 40"-85"  
101 - 215 cm

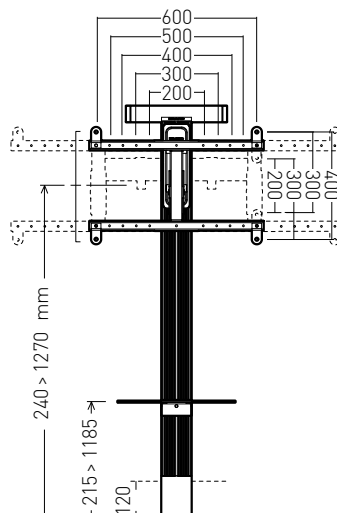
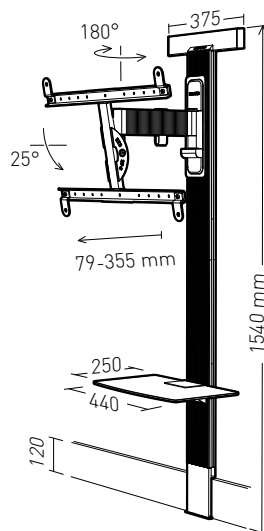
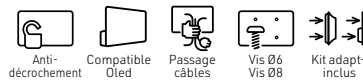
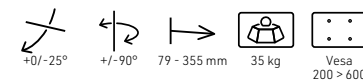

**New** EXOSTANDPRO

Ref 048461 EAN 318528 048461 4

COLONNE + SUPPORT INCLINABLE & ORIENTABLE AVEC DÉPORT POUR ÉCRANS DE 40" À 85"

**XL** 40"-85"  
101 - 215 cm

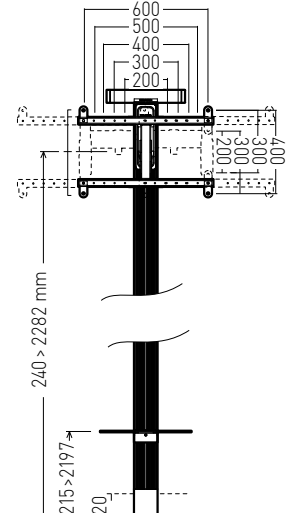
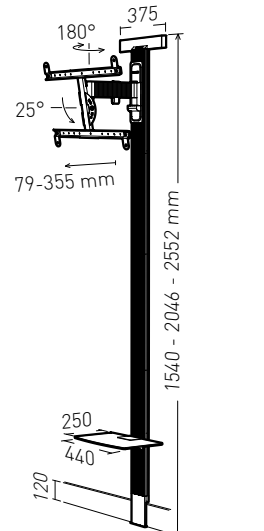
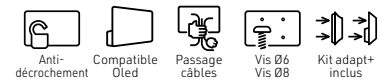
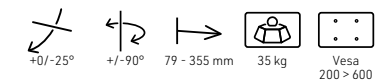

# Supports plafond pour écrans plats

## Supports plafond pour écrans plats

ORIGINE  
FRANCE®  
GARANTIE  
BVCert. 6164725

GARANTIE 10 ANS

54

### Supports plafond pour écrans de 19" à 65"

- Platine plafond, potence et support écran, en acier.
- Peinture époxy poudre.
- Réglages de l'inclinaison et de l'orientation.
- Blocages avec clé spécifique fournie.
- Longueur de la potence ajustable.

#### Support plafond

Ref **002405** EAN 318528 002405 6

SUPPORT PLAFOND POUR ÉCRANS PLATS  
DE 19" À 43"

**M** 19"-43"  
48 - 109 cm

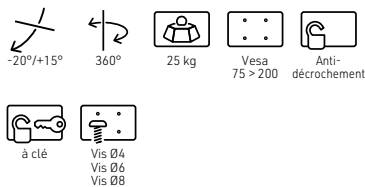

- Inclinaison continue.
- Rotation réglable à l'installation.

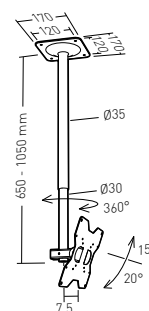

#### Support plafond

Ref **049540** EAN 318528 049540 5

SUPPORT PLAFOND POUR ÉCRANS PLATS  
DE 30" À 65"

**L** 30"-65"  
76 - 165 cm

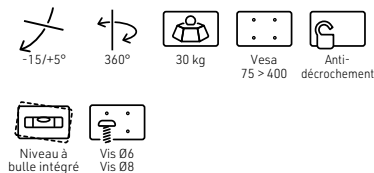

- Inclinaison et rotation continue

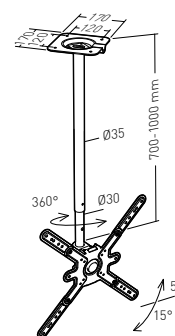

# Supports plafond pour écrans plats

GARANTIE 10 ANS

## Supports plafond pour écrans plats de 30" à 55"

- Platine plafond, potence et support écran, en acier.
- Peinture époxy poudre.
- Réglages de l'inclinaison et de l'orientation.
- Blocages avec clé spécifique fournie.
- Longueur de la potence ajustable.
- Montage en mode portrait possible pour tout type de VESA.
- Espace disponible derrière l'écran pour fixation d'un player.

### Support plafond

Ref	<b>012421 - Argent</b>	EAN 318528 012421 3
Ref	<b>012422 - Noir</b>	EAN 318528 012422 0

**L 30"-65"**  
76 - 165 cm

+0/-40° 360° 70 kg Vesa 200 > 400 Anti-décollement

Passage câbles Vis Ø6 Vis Ø8

### SUPPORT PLAFOND POUR ÉCRANS PLATS DE 30" À 65" HAUTEUR DE LA POTENCE : 50 À 90 CM

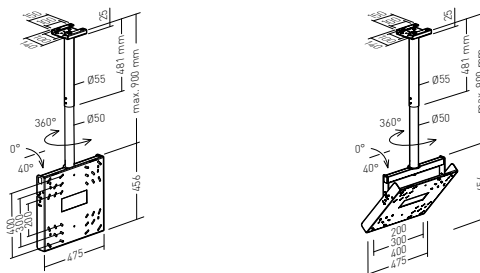

Ref	<b>012423 - Argent</b>	EAN 318528 012423 7
Ref	<b>012424 - Noir</b>	EAN 318528 012424 4

**L 30"-65"**  
76 - 165 cm

+0/-40° 360° 70 kg Vesa 200 > 400 Anti-décollement

Passage câbles Vis Ø6 Vis Ø8

### SUPPORT PLAFOND POUR ÉCRANS PLATS DE 30" À 65" HAUTEUR DE LA POTENCE : 70 À 150 CM

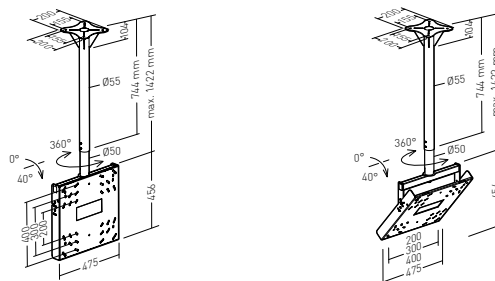

- Montage en mode portrait possible pour tout type de VESA.
- Espace disponible derrière l'écran pour fixation d'un player.
- Très grande rigidité.
- Potence ajustable avec passage de câbles.

## Rallonges pour très grands écrans

Vendues en option.

Compatible avec les supports :

- 012421
- 012422
- 012423
- 012424.

Ref	<b>012425</b>	EAN 318528 012425 1
-----	---------------	---------------------

**XL 40"-85"**  
101 - 215 cm

70 kg Vesa 200 > 600 Compat. Oled si dos plat

Ref	<b>012426</b>	EAN 318528 012426 8
-----	---------------	---------------------

**XXL 40"-100"**  
101 - 254 cm

70 kg Vesa 200 > 800 Compat. Oled si dos plat

# Supports plafond pour vidéoprojecteurs

## SQUARE

GARANTIE 10 ANS

56

### Supports plafond pour vidéoprojecteurs

- Adaptés aux vidéoprojecteurs se montant au plafond en position inversée.
- Possibilité d'aligner l'axe de l'image sur l'axe de fixation.
- Réglage continu de l'horizontalité et de l'inclinaison avec possibilité de blocage.
- Réglage continu de la rotation avec possibilité de blocage par vis de pression.
- Visserie et entretoises de fixation fournies.

### Support pour vidéoprojecteurs



Ref	002427 - Argent	EAN 318528 002427 8
Ref	002428 - Noir	EAN 318528 002428 5
Ref	002429 - Blanc	EAN 318528 002429 2

SUPPORT PLAFOND POUR VIDÉOPROJECTEURS  
AVEC PLATINE ROTATIVE

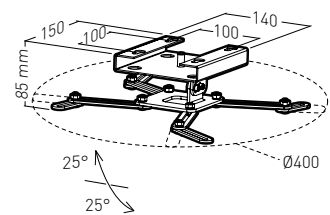
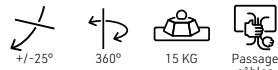

### Support pour vidéoprojecteurs



Ref	002431	EAN 318528 002431 5
-----	--------	---------------------

SUPPORT PLAFOND POUR VIDÉOPROJECTEURS  
AVEC PLATINE ROTATIVE ET POTENCE RÉGLABLE



- Longueur de potence ajustable de 54 à 121 cm.

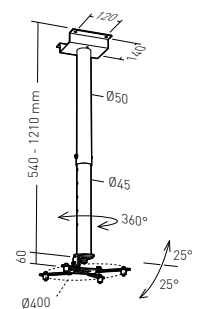



### Supports et Systèmes antivol

3 solutions disponibles :

- Support avec visserie antivol incluse.
- Canne anti-effraction compatible avec le support universel APPLIK, référence 2407.
- Câble avec cadenas.

### Support antivol

Ref **012400**

EAN 318528 012401 5

SUPPORT INCLINABLE & ORIENTABLE POUR ÉCRANS DE 15" À 23"

**S** 15"-28"  
38 - 71 cm



- Visserie antivol incluse.
- Kit clé antivol vendu en option :  
Réf : 112440 - Kit d'installation composé de :
  - Clé à pipe diam Ø13 mm
  - Clé antivol pour vis de fixation
  - Embout pour Vis de fixation

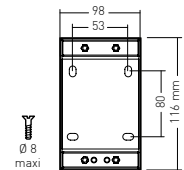
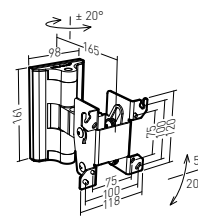

### Canne anti-effraction

Ref **002552**

EAN 318528 002552 7

COMPATIBLE SUPPORT APPLIK 002407

- Longueur de la canne : 760 mm.
- Diamètre de la canne : 8 mm.
- Finition zinguée blanc.
- Cadenas fourni.



### Câble antivol

Ref **012395**

EAN 318528 012395 7

- 2 douilles + câble aviation longueur 600 mm + cadenas + embout.

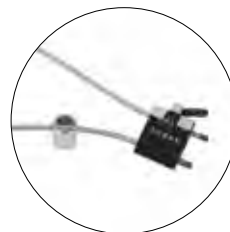



Goulotte passe-câbles blanche avec tablette porte périphérique et écran 32"

## Accessoires pour supports ERARD

- Tablette porte-périphérique à utiliser en association ou indépendamment de la goulotte.

### Goulotte passe-câbles

L. 650 mm	Ref	007849 - Blanc	EAN 318528 007849 3
L. 1100 mm	Ref	007978 - Blanc	EAN 318528 007849 3

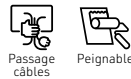
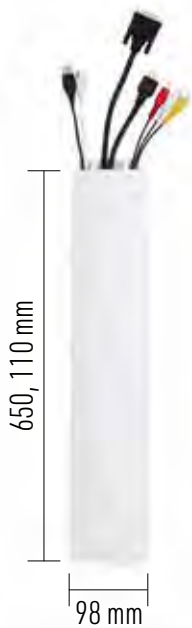

- A coller ou à visser
- Peut être coupée à la longueur souhaitée
- Peut être peinte
- Sortie de câble centrale ou latérale
- Assemblage de plusieurs goulottes possible
- Vendue sans câble

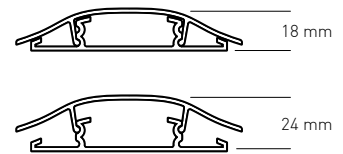
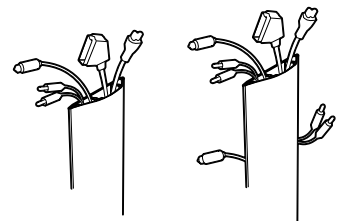

### Tablette porte périphérique

Ref	035490	EAN 318528 035490 0
-----	--------	---------------------



- Peut être utilisée en association ou indépendamment de la goulotte passe-câbles.
- Épaisseur du verre : 5 mm.
- Largeur : 430 mm.
- Profondeur : 350 mm.
- Décalage de 5 mm par rapport au mur.
- Goulotte de 140 mm.
- Equerre en acier époxy noir.
- Tablette sécurisée par une vis.

# Support de barre de son

## Accessoires

GARANTIE 10 ANS

ORIGINE  
FRANCE®  
GARANTIE  
BVCert. 6164725

60

### SOUNDUP, support universel pour barre de son

- Permet de suspendre une barre de son à tout support, pied TV ou colonne ERARD.
- Se fixe au support TV grâce à un jeu d'entretoises fournies.
- Se fixe à la barre de son grâce à un jeu de vis fournies.
- Compatible avec tous les modèles de barre de son avec trous de fixation à l'arrière (distance maximale entre les trous : 800 mm).
- Possibilité d'utiliser les systèmes de fixation murale fournis par les fabricants de barre de son.

### SOUNDUP

Ref 049589

EAN 318518 049589 4

SUPPORT UNIVERSEL POUR BARRE DE SON



7 KG

- Poids maximal de la barre de son : 7 kg.
- Longueur des barrettes 350 mm et 200 mm.
- Acier de 3 mm d'épaisseur, peinture époxy noire.

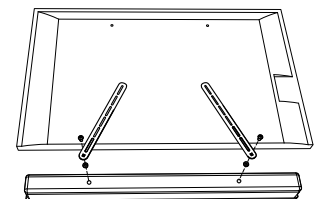
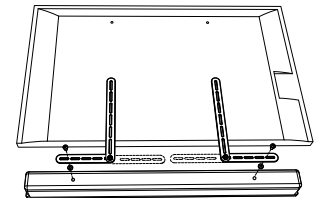

### Kit d'adaptation pour écrans incurvés ou à dos irrégulier.

- 100% compatible avec les supports, colonnes et pieds ERARD.
- Compatible tout type d'écran (LCD, LED, QLED, OLED) et toutes marques.
- Contient un jeu de cales et les vis nécessaires à l'installation d'un écran incurvé ou à dos irrégulier.
- Les cales conçues par ERARD permettent de compenser la flèche générée par la courbure de l'écran ou l'écart entre le haut et le bas de l'écran.

KIT**TV**ADAPT+

Ref **049592**

EAN 318528 049592 4

KIT D'ADAPTATION POUR ÉCRANS INCURVÉS  
OU À DOS IRRÉGULIER

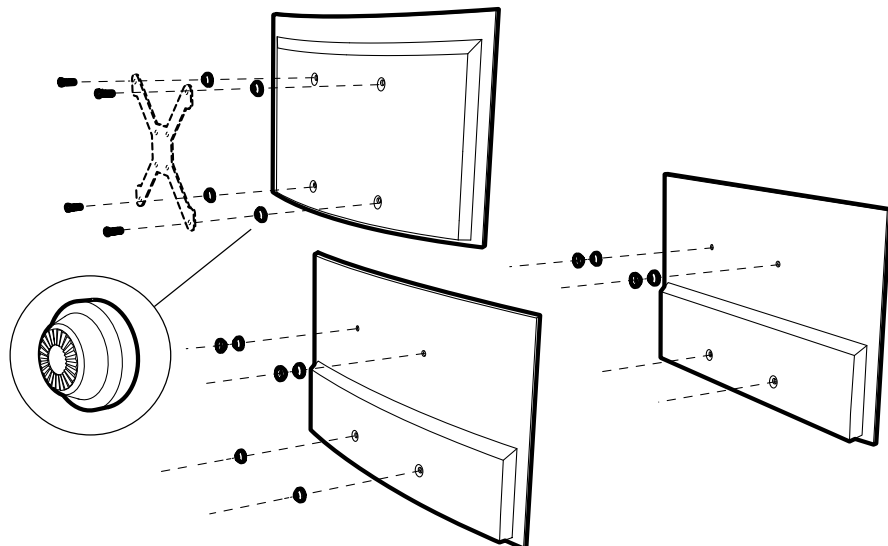
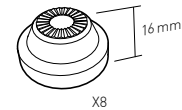

# Supports de table OFFICE

GARANTIE 2 ANS

62

## Gamme de supports de table pour moniteur

- Supports inclinables et orientables.
- Hauteur ajustable.
- Pour moniteurs aux normes VESA 75 ou 100.
- Compatible pour plateau d'ordinateur portable avec système de fixation VESA.
- Support en aluminium, couleur gris argent, finition laquée

### New Support de table

Ref **011060** EAN 318528 011060 5

SUPPORT DE TABLE INCLINABLE ET ORIENTABLE  
SANS BRAS POUR ÉCRANS DE 15" À 28"

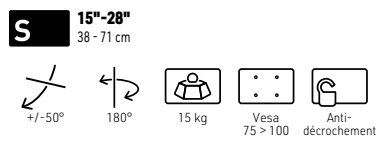

- Fixation sur table par vis sur mobilier ou par vis traversante.
- Option fixation à pincer réf. 011069.

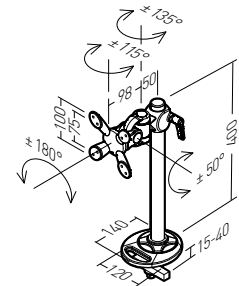

### New Support de table

Ref **011061** EAN 318528 011061 2

SUPPORT DE TABLE INCLINABLE ET ORIENTABLE 1  
BRAS POUR ÉCRANS DE 15" À 28"

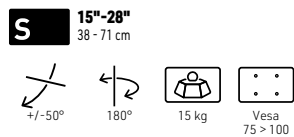

- Fixation table par vis sur mobilier ou par vis traversante.
- Option fixation à pincer réf. 011069.

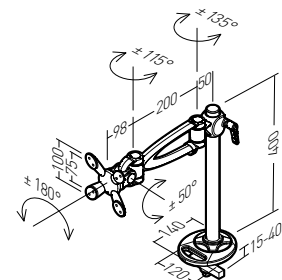

**New** Support de table

Ref **011065** EAN 318528 011065 0

SUPPORT ORIENTABLE ET INCLINABLE 2 BRAS  
DOUBLE POUR ÉCRANS DE 15" À 28"

**S** 15"-28"  
38 - 71 cm

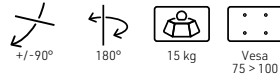

- Fixation table par vis sur mobilier ou par vis traversante.
- Option fixation à pincer réf. 011069.

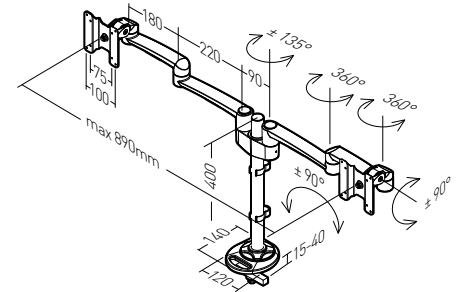

**New** Support de table

Ref **011067** EAN 318528 011067 4

SUPPORT DE TABLE 1 BRAS AVEC VÉRIN POUR  
ÉCRANS DE 15" À 28"

**S** 15"-28"  
38 - 71 cm



- Fixation table à visser sur mobilier ou par vis traversante.
- Fixation à pincer incluse.

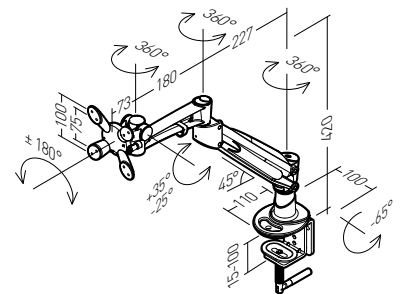

Fixation à pincer

Ref **011069** EAN 318528 011069 8 COMPATIBLE AVEC LES SUPPORTS DE TABLE OFFICE RÉF. : 011060 / 011061 / 011065

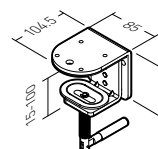

# Supports tablette PODYS

GARANTIE 2 ANS

64

## Support mural ou de table pour tablette

- Inclinable et orientable.
- Rotation à 360° pour un mode portrait ou paysage.
- Blocage de la tablette à l'aide des bras.
- Système de verrouillage à l'aide d'une serrure antivol (compatible avec les câbles Kensington).

- Visserie de fixation du support et clé antivol fournies.

### **New** Support tablette à poser

Ref	011020 - Blanc	EAN 318528 011020 9
Ref	011021 - Noir	EAN 318528 011021 6

SUPPORT ORIENTABLE ET INCLINABLE  
POUR TABLETTES DE 9" À 11"

**S** 9"-11"  
23 - 27 cm







# COMMENT CHOISIR VOTRE **COLONNE** OU VOTRE **PIED TV** POUR ÉCRANS PLATS EN **3 ÉTAPES**



**1** Quelle est la taille de l'écran à accrocher ?

**2** Quelles sont les fonctions souhaitées ?

**3** Sélectionnez votre colonne

...

...  
et validez votre choix en consultant les pages produits\*

*\*La cartographie présentée est construite à partir des caractéristiques techniques des écrans actuellement sur le marché et des caractéristiques propres aux supports ERARD®. Ces caractéristiques techniques sont détaillées dans les pages produits du catalogue.*

*L'utilisateur est invité à valider son choix en prenant en compte l'écartement des points de fixations à l'arrière de l'écran (norme VESA) et la capacité maximale du poids exprimée en Kg.*

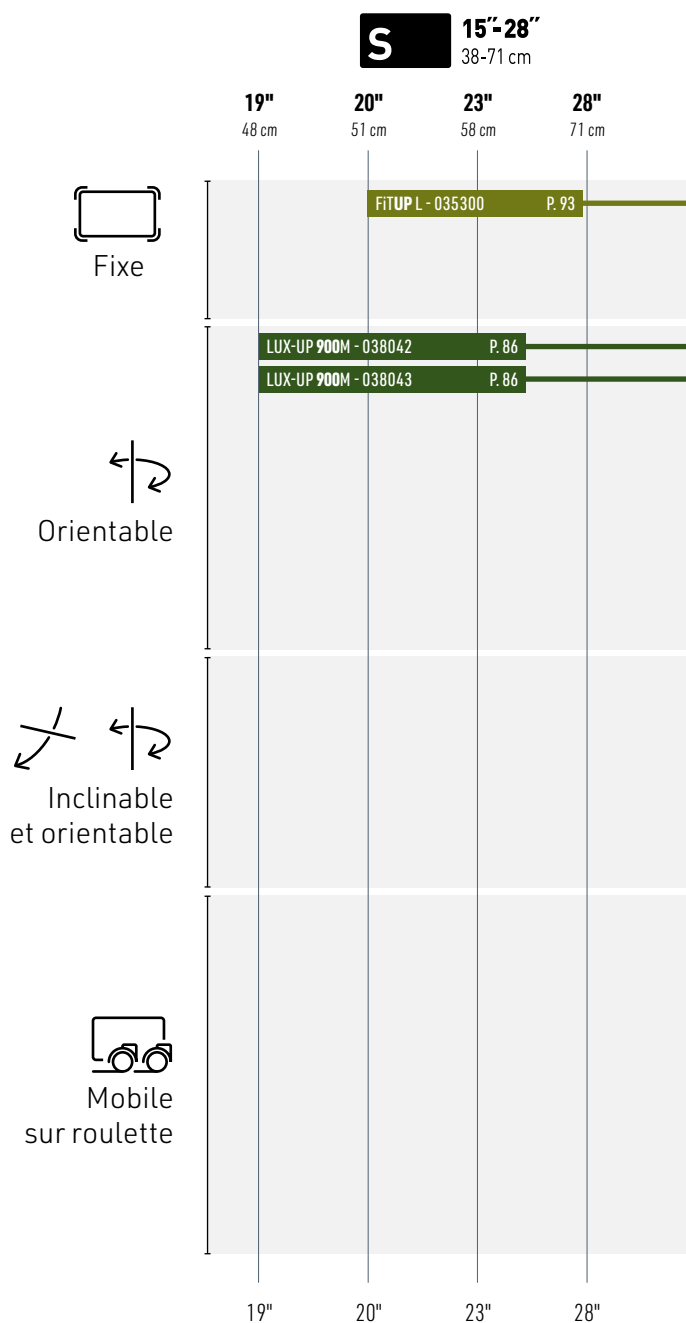

**M** 19"-43"  
48-109 cm

**L** 30"-65"  
76-165 cm

**XL** 40"-85"  
101-216 cm

**XXL** 40"-100"  
101-254 cm

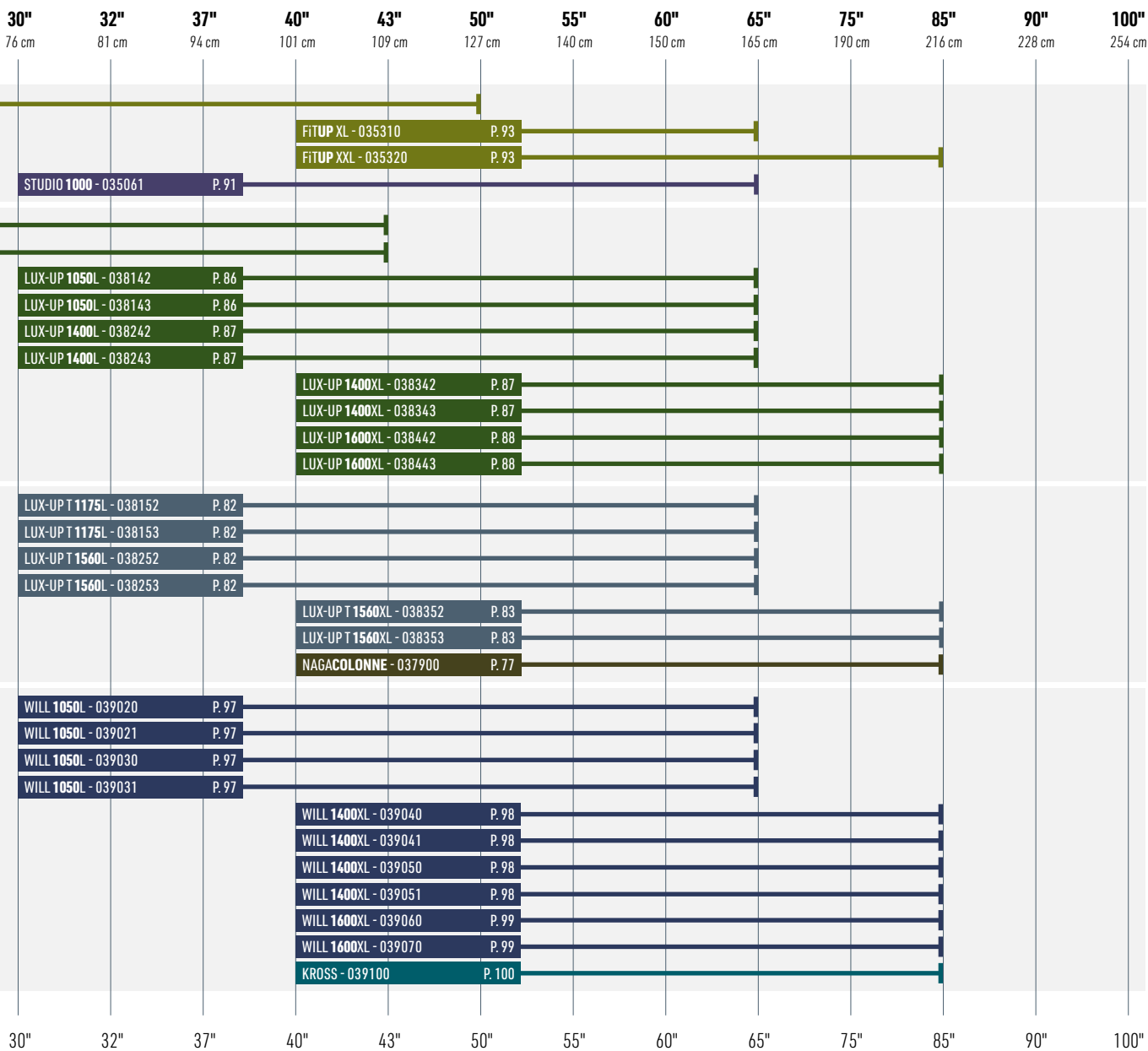

# Compatibilité des VESA

## POUR LES COLONNES ET PIEDS TV



Visserie et entretoises pour écran Oled incluses



Poids max de l'écran supporté

**IMPORTANT** Tous les supports ERARD® contiennent :



Un kit de visserie pour fixer l'écran au support

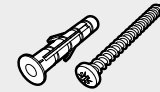

Un kit de visserie pour fixer le support au mur (matériaux pleins)

### Gamme NAGA

#### VESA supportés (H x V)

\* Avec Option

Réf.	Désignation	Page			50x50	75x75	100x100	100x150	150x100	100x200	200x100	200x200	200x300	200x400	300x100	300x200	300x300	300x400	400x100	400x200	400x300	400x400	400x600	500x200	500x300	600x200	600x300	600x400	600x500	800x400	800x500	900x600	1000x600	1200x800	
037900	NAGACOLONNE	77	•	50 Kg																			*												

### Gamme LUX-UP T

#### VESA supportés (H x V)

\* Avec Option

Réf.	Désignation	Page			50x50	75x75	100x100	100x150	150x100	100x200	200x100	200x200	200x300	200x400	300x100	300x200	300x300	300x400	400x100	400x200	400x300	400x400	400x600	500x200	500x300	600x200	600x300	600x400	600x500	800x400	800x500	900x600	1000x600	1200x800		
038152	LUX-UP T 1175L	82	•	30 Kg																			*													
038153	LUX-UP T 1175L	82	•	30 Kg																			*													
038252	LUX-UP T 1560L	82	•	30 Kg																			*													
038253	LUX-UP T 1560L	82	•	30 Kg																			*													
038352	LUX-UP T 1560XL	83	•	50 Kg																			*													
038353	LUX-UP T 1560XL	83	•	50 Kg																			*													

### Gamme LUX-UP

#### VESA supportés (H x V)

Réf.	Désignation	Page			50x50	75x75	100x100	100x150	150x100	100x200	200x100	200x200	200x300	200x400	300x100	300x200	300x300	300x400	400x100	400x200	400x300	400x400	400x600	500x200	500x300	600x200	600x300	600x400	600x500	800x400	800x500	900x600	1000x600	1200x800				
038042	LUX-UP 900M	86	•	20 Kg																																		
038043	LUX-UP 900M	86	•	20 Kg																																		
038142	LUX-UP 1050L	86	•	30 Kg																																		
038143	LUX-UP 1050L	86	•	30 Kg																																		
038242	LUX-UP 1400L	87	•	30 Kg																																		
038243	LUX-UP 1400L	87	•	30 Kg																																		
038342	LUX-UP 1400XL	87	•	50 Kg																																		
038343	LUX-UP 1400XL	87	•	50 Kg																																		
038442	LUX-UP 1600XL	88	•	50 Kg																																		
038443	LUX-UP 1600XL	88	•	50 Kg																																		





Naga 1400 Carbon - Trappe + Qi + chargeur 4 USB + colonne avec écran de 55"

**NAGA, au service des utilisateurs !**

NAGA est un véritable meuble TV, étudié pour répondre à toutes les attentes des téléspectateurs amoureux du petit écran : volumes importants pour accueillir les amplis home-cinéma, porte en verre laissant passer les signaux infra-rouge des télécommandes, réglage des pieds en hauteur, installation possible d'une colonne... NAGA, c'est aussi la prise en compte des nouveaux usages, avec une innovation : l'intégration d'une double solution de charge (chargeur USB et induction) dans un caisson technique entièrement dédié à la gestion des câbles et des multiprises.



[www.erard.com/naga](http://www.erard.com/naga)

Ref 037400 NAGA 1400 TRAPPE



Ref 037600 NAGA 1600 TRAPPE



Ref 037401 NAGA 1400 Qi + USB



Ref 037601 NAGA 1600 Qi + USB



Ref 037001 NAGA 2000 Qi + USB **New**



Ref 037410 NAGA 1400 TRAPPE



Ref 037610 NAGA 1600 TRAPPE



Ref 037411 NAGA 1400 Qi + USB



Ref 037611 NAGA 1600 Qi + USB



Ref 037011 NAGA 2000 Qi + USB **New**



Ref 037900 NAGA COLONNE XL



## **NAGA,** une gamme complète de 10 meubles pour répondre à toutes les demandes

- ① **3 TAILLES :**  
1400 mm, 1600 mm et 2000 mm
- ② **2 COULEURS :**  
NORDIC (clair) et CARBON (foncé)
- ③ **2 VERSIONS TECHNIQUES :**  
AVEC OU SANS SOLUTION DE CHARGE POUR SMARTPHONE ET TABLETTES
- +
- ④ **COLONNE NAGA** ADAPTABLE À TOUS LES MODÈLES DE MEUBLES (vendue en option)



- Structure en acier, peinture époxy, noir texturé
- Panneaux bois mélaminé de qualité issus des fournisseurs des plus grandes marques de meubles de cuisine et de bureaux
- Trappe de rangement et de maintien des câbles de charges.
- Colonne en acier, orientable et inclinable (vendue en option)





1 Pieds réglables en hauteur  
386 ou 450 mm



2 Station de charge Qi à induction pour  
téléphones mobiles (selon modèles)  
Entrée : DC 5V 1,8A  
Sortie : 5W



3 Chargeur 4 USB (selon modèles)  
Entrée : 100-240 VAC - 50/60 Hz  
Sortie 1~4 USB A : 5V / 2,4A (smart IC)



4 Vérins à gaz et charnières encastrés



5 Gestion des câbles sur le dessus  
du meuble



6 Porte sérigraphiée qui laisse passer les  
signaux de télécommande



7 Grand volume utile, profondeur de  
440 mm adaptée aux amplificateurs  
audio-vidéo



8 Caisson technique de gestion des  
câbles d'alimentation



9 Ouvertures sur la face arrière pour une  
bonne ventilation des appareils

# Meuble UX Design

## NAGA

GARANTIE 10 ANS

74

### NAGA 1400

- 3 compartiments.
- Volumes utiles des 3 compartiments :  
L. 650 x H. 240 x P. 440 mm,  
L. 439 x H. 240 x P. 440 mm,  
L. 190 x H. 240 x P. 440 mm.
- 2 versions : avec ou sans solution de charge (4 USB et induction).
- 2 coloris disponibles : Nordique et Carbon.
- Possibilité d'intégrer la colonne NAGA (en option).
- Charge intérieure maximale : 30Kg.

### NAGA 1400 TRAPPE

Ref	<b>037400 - Nordic</b>	EAN 318528 037400 7
Ref	<b>037410 - Carbon</b>	EAN 318528 037410 6

NAGA 1400 + TRAPPE

**L** 30"-65"  
76 - 165 cm



50 kg



Passage câbles

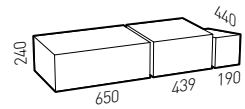
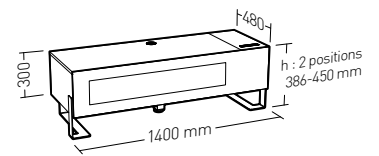

### NAGA 1400 Qi + USB

Ref	<b>037401 - Nordic</b>	EAN 318528 037401 4
Ref	<b>037411 - Carbon</b>	EAN 318528 037411 3

NAGA 1400 + TRAPPE + Qi + CHARGEUR 4 USB

**L** 30"-65"  
76 - 165 cm



50 kg



Passage câbles

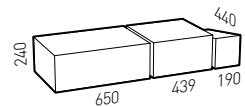
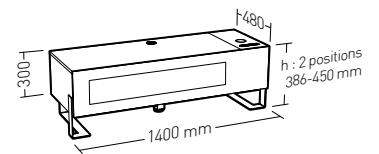

## NAGA 1600

- 3 compartiments.
- Volumes utiles des 3 compartiments :  
L. 750 x H. 240 x P. 440 mm,  
L. 539 x H. 240 x P. 440 mm,  
L. 190 x H. 240 x P. 440 mm.

- 2 versions : avec ou sans solution de charge (4 USB et induction).
- 2 coloris disponibles : Nordique et Carbon.
- Possibilité d'intégrer la colonne NAGA (en option).
- Charge intérieure maximale : 30Kg.

## NAGA 1600 TRAPPE

Ref	<b>037600 - Nordic</b>	EAN 318528 037600 1
Ref	<b>037610 - Carbon</b>	EAN 318528 037610 0

NAGA 1600 + TRAPPE

**XL** 40"-85"  
101 - 216 cm



50 kg



Passage câbles

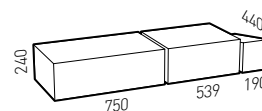
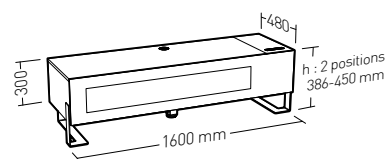

## NAGA 1600 Qi + USB

Ref	<b>037601 - Nordic</b>	EAN 318528 037601 8
Ref	<b>037611 - Carbon</b>	EAN 318528 037611 7

NAGA 1600 + TRAPPE + Qi + CHARGEUR 4 USB

**XL** 40"-85"  
101 - 216 cm



50 kg



Passage câbles

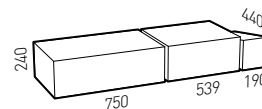
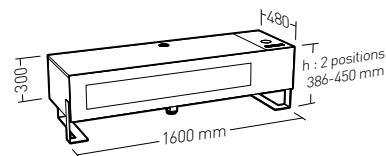

# Meuble UX Design NAGA

GARANTIE 10 ANS

76

## NAGA 2000

- 4 compartiments.
- Volumes utiles des 4 compartiments :
  - L. 550 x H. 240 x P. 440 mm,
  - L. 570 x H. 240 x P. 440 mm,
  - L. 550 x H. 240 x P. 440 mm,
  - L. 190 x H. 240 x P. 440 mm.

- 2 coloris disponibles : Nordic et Carbon.
- Possibilité d'intégrer la colonne NAGA (en option).
- Charge intérieure maximale : 30Kg.

## New NAGA 2000 Qi + USB

Ref	037001 - Nordic	EAN 318528 037001 6
Ref	037011 - Carbon	EAN 318528 037011 5

NAGA 2000 + TRAPPE + Qi + CHARGEUR 4 USB

**XXL** 40"-100"  
101 - 228 cm



50 kg



Passage câbles

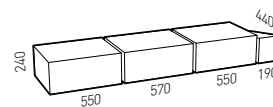
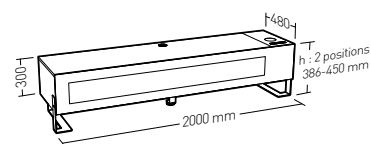

**NAGA COLONNE**

- En acier, peinture époxy noire.
- Tête réversible offrant une grande latitude de réglage de la hauteur.
- Compatible avec tous les modèles NAGA.

**NAGA COLONNE XL**

Ref **037900** EAN 318528 037900 2

NAGA COLONNE XL 40"-85"

**XL** 40"-85"  
101 - 215 cm

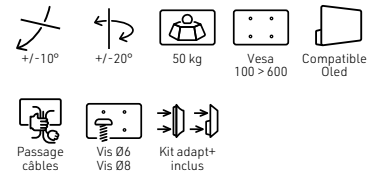

- Ecran réglable en hauteur sur 620 mm.
- Gestion des câbles dans la colonne.
- Support écran inclinable et orientable.

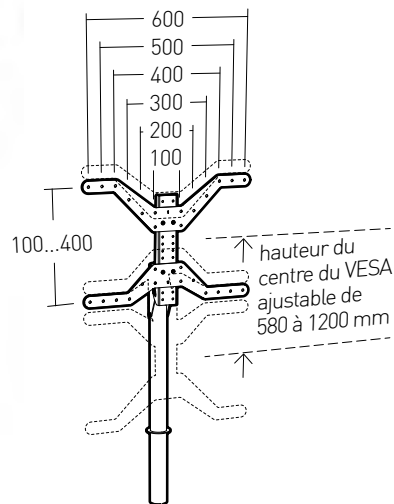



Lux-UpT 1175L avec écran OLED de 55"

## LUX-UP T, sublimez votre écran !

LUX UP T, c'est LUX UP en mieux ! Avec une base rectiligne pour être au plus près du mur, une « tête » réversible pour une plus grande latitude de réglage de la hauteur de l'écran et un système d'orientation-inclinaison de l'écran très souple pour une parfaite adaptation à la lumière ambiante, il permet l'installation du téléviseur dans toutes les pièces, quel que soit leur style, avec un plaisir d'usage inégalé.



[www.erard.com/luxupt](http://www.erard.com/luxupt)

Ref 038152 LUX-UP T 1175L **New**



Ref 038153 LUX-UP T 1175L **New**



Ref 038252 LUX-UP T 1560L **New**



Ref 038253 LUX-UP T 1560L **New**



Ref 038352 LUX-UP T 1560XL **New**



Ref 038353 LUX-UP T 1560XL **New**



# Pieds TV inclinables et orientables

## LUX-UP T

GARANTIE 10 ANS

ORIGINE  
FRANCE®  
GARANTIE  
BVCert. 6164725

80

### LUX-UP T, pieds TV orientables et inclinables pour écrans de 30" à 85"

- Socle en acier ; peinture époxy noire ou blanche.
- Mât diamètre 60 mm ; peinture époxy aspect chrome.
- Gestion des câbles incluse dans le mât.
- Ecran orientable +/- 20° et inclinable +/- 10°.
- Ecran réglable en hauteur sur 475 mm.
- Tête inclinable, orientable et réversible.
- Nouveau design du socle pour être placé au plus près du mur.
- Possibilité d'installer un écran en portrait (option).







**1** Grande latitude de réglage de la hauteur de l'écran.



**2** Réglage de l'inclinaison pour éviter les reflets sur l'écran.



**3** Réversibilité de la tête



**4** Gestion des câbles incluse dans le mât



**5** Nouveau design du socle pour être placé au plus près du mur



**6** Tablette porte périphérique en verre (vendue en option)

# Pieds TV inclinables et orientables

## LUX-UP T

GARANTIE 10 ANS

ORIGINE  
FRANCE®  
GARANTIE  
BVCert. 6164725

82

### LUX-UP T, pieds TV orientables et inclinables pour écrans de 30" à 85"

- Socle en acier ; peinture époxy noire ou blanche.
- Mât diamètre 60 mm ; peinture époxy aspect chrome.
- Gestion des câbles incluse dans le mât.
- Ecran orientable +/- 20° et inclinable +/- 10°.
- Ecran réglable en hauteur sur 475 mm.
- Tête inclinable, orientable et réversible.
- Nouveau design du socle pour être placé au plus près du mur.
- Possibilité d'installer un écran en portrait (option).

#### New LUX-UP T 1175L



Ref	038152 - Noir	EAN 318528 038152 4
Ref	038153 - Blanc	EAN 318528 038153 1

PIED TV UNIVERSEL, ORIENTABLE ET INCLINABLE POUR ÉCRANS DE 30" À 65"

**L** 30"-65"  
76 - 165 cm

+/-10°   
 +/-20°   
 30 kg   
 Maxi 45 mm   
 Vesa 100 > 400

Anti-décollement   
 Compatible Oled   
 Passage câbles   
 Vis Ø6 / Vis Ø8   
 Kit adapt+ inclus

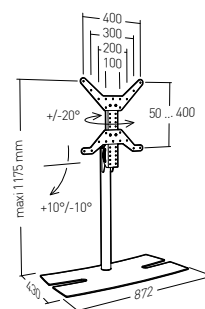

#### New LUX-UP T 1560L



Ref	038252 - Noir	EAN 318528 038252 1
Ref	038253 - Blanc	EAN 318528 038253 8

PIED TV UNIVERSEL, ORIENTABLE ET INCLINABLE POUR ÉCRANS DE 30" À 65"

**L** 30"-65"  
76 - 165 cm

+/-10°   
 +/-20°   
 30 kg   
 Maxi 75 mm   
 Vesa 100 > 400

Anti-décollement   
 Compatible Oled   
 Passage câbles   
 Vis Ø6 / Vis Ø8   
 Kit adapt+ inclus

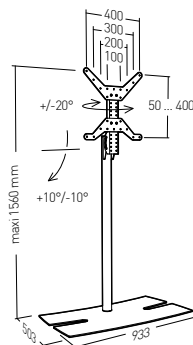

**New** LUX-UP T **1560XL**



Ref	038352 - Noir	EAN 318528 038352 8
Ref	038353 - Blanc	EAN 318528 038353 5

PIED TV UNIVERSEL, ORIENTABLE ET INCLINABLE  
POUR ÉCRANS DE 40" À 85"

**XL** 40"-85"  
101 - 215 cm

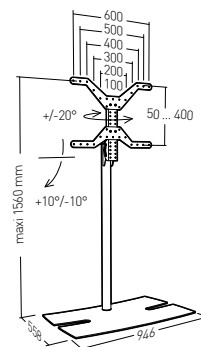
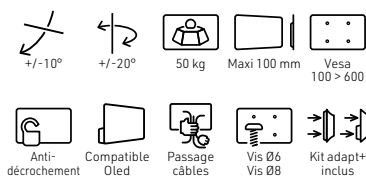

Barre de fixation VESA



**New**

Ref	038355	EAN 318528 038355 9
-----	--------	---------------------

COMPATIBLE UNIQUEMENT POUR LA GAMME LUX  
UP T POUR PASSER EN MODE PORTRAIT

**XL** 40"-65"  
101 - 165 cm

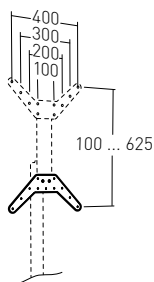
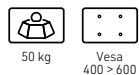

BOX-UP



Ref	038401	EAN 318528 038401 3
-----	--------	---------------------

SUPPORT PORTE PÉRIPHÉRIQUE À L'ARRIÈRE DE  
L'ÉCRAN

- Support porte périphérique positionné derrière l'écran sur la tête de fixation du Lux-Up et Lux-UpT.
- Fixation par 2 vis.
- Support en acier peinture époxy noire.
- Maintien du périphérique par 3 sandows.
- Reversible droite gauche.
- Dimensions (HxLxP) : 290 X 288 X 31 mm.

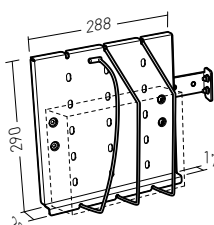

LUX-UP **TABLETTE**



Ref	038400	EAN 318528 038400 6
-----	--------	---------------------

TABLETTE PORTE PÉRIPHÉRIQUE



- Tablette additionnelle porte périphérique.
- Positionnable à droite du mât.
- Fixation à l'arrière du mât par 2 vis.
- Tablette en verre trempé de 6 mm - Poids maxi 5 kg.
- Dimensions utiles : 420 X 240 mm.
- Dimensions hors tout : 420 X 270 mm.
- Hauteur sol / tablette :  
Lux-Up 900/1050 : 390 mm  
Lux-Up 1400 : 420 mm  
Lux-Up 1600 : 550 mm.



Lux-UpTM 1600 XL avec écran de 70"

**LUX-UP, pratique et sûr !**

Que ce soit pour le domicile ou l'entreprise, pour le salon ou la salle de cours, LUX UP est une très belle solution pour mettre en valeur le téléviseur. Véritable alternative au support mural (l'écran est suspendu, mais le mur est intact), avec un Design qui se remarque et une qualité de finition remarquable, LUX UP est très souvent la solution retenue par les consommateurs ou les professionnels.

Ref 038042 LUX-UP 900M



Ref 038043 LUX-UP 900M



Ref 038142 LUX-UP 1050L



Ref 038143 LUX-UP 1050L



Ref 038242 LUX-UP 1400L



Ref 038243 LUX-UP 1400L



Ref 038342 LUX-UP 1400XL



Ref 038343 LUX-UP 1400XL



Ref 038442 LUX-UP 1600XL



Ref 038443 LUX-UP 1600XL



# Pieds TV orientables LUX-UP

GARANTIE 10 ANS

ORIGINE  
FRANCE®  
GARANTIE  
BVCert. 6164725

86

## LUX-UP, pieds TV orientables pour écrans de 19" à 85"

- Socle en acier ; peinture époxy noire ou blanche.
- Mât diamètre 60 mm ; peinture époxy aspect chrome.
- Gestion des câbles incluse dans le mât.
- Ecran orientable +/- 20°.
- Réglable en hauteur +/- 50 mm.

### LUX-UP 900M

Ref	<b>038042 - Noir</b>	EAN 318528 038042 8
Ref	<b>038043 - Blanc</b>	EAN 318528 038043 5

PIED TV UNIVERSEL POUR ÉCRANS DE 19" À 43"

**M** 19"-43"  
48 - 109 cm

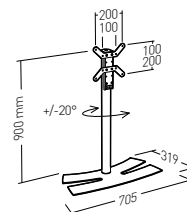
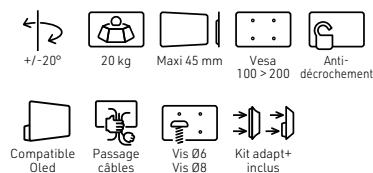

### LUX-UP 1050L

Ref	<b>038142 - Noir</b>	EAN 318528 038142 5
Ref	<b>038143 - Blanc</b>	EAN 318528 038143 2

PIED TV UNIVERSEL POUR ÉCRANS DE 30" À 65"

**L** 30"-65"  
76 - 165 cm

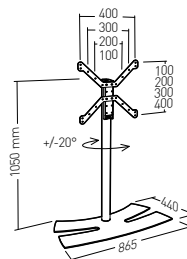
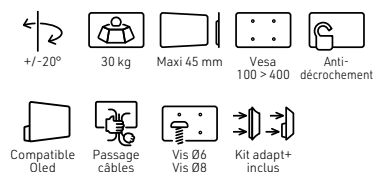









## LUX-UP 1400L

Ref	<b>038242 - Noir</b>	EAN 318528 038242 2
Ref	<b>038243 - Blanc</b>	EAN 318528 038243 9

PIED TV UNIVERSEL POUR ÉCRANS DE 30" À 65"

**L** 30"-65"  
76 - 165 cm

 +/-20°   
  30 kg   
  Maxi 75 mm   
  Vesa 100 > 400   
  Anti-décrochement

 Compatible Oled   
  Passage câbles   
  Vis Ø6 / Vis Ø8   
  Kit adapt+ inclus

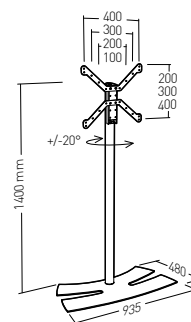









## LUX-UP 1400XL

Ref	<b>038342 - Noir</b>	EAN 318528 038342 9
Ref	<b>038343 - Blanc</b>	EAN 318528 038343 6

PIED TV UNIVERSEL POUR ÉCRANS DE 40" À 85"

**XL** 40"-85"  
101 - 215 cm

 +/-20°   
  50 kg   
  Maxi 100 mm   
  Vesa 100 > 600   
  Anti-décrochement

 Compatible Oled   
  Passage câbles   
  Vis Ø6 / Vis Ø8   
  Kit adapt+ inclus

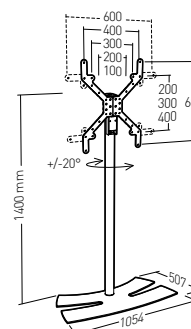
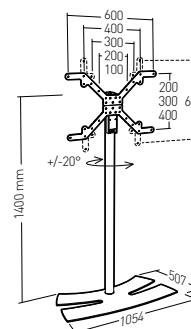

# Swivelling floor stands

## LUX-UP

10 YEAR GUARANTEE

ORIGINE  
**FRANCE**<sup>®</sup>  
GARANTIE  
BVCert. 6164725

88

### LUX-UP XL, floor stands for 40-85" screens

- Steel base 8 mm ; black or white epoxy painting.
- Mast diameter 60 mm ; Chromium epoxy painting.
- Incorporated cable management in the mast.
- Possibility to install the screen in portrait or landscape mode.
- Fixed screen.
- Screen height adjustment +/- 50 mm.

### LUX-UP 1600XL

Ref.	<b>038442 - Black</b>	EAN 318528 038442 6
Ref.	<b>038443 - White</b>	EAN 318528 038443 3

UNIVERSAL FLOOR STAND FOR 40-85" SCREENS

**XL** 40"-85"  
101 - 215 cm

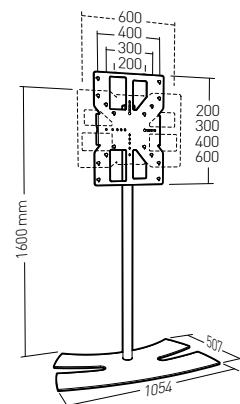
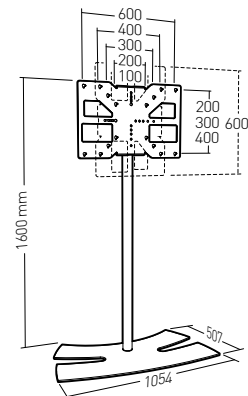
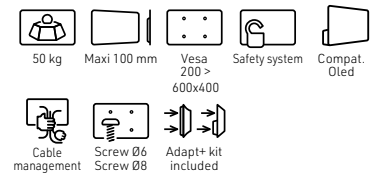



Accessoires de la gamme LUX-UP

- Tablette porte périphérique.
- Support porte périphérique.

LUX-UP **TABLETTE**

Ref **038400** EAN 318528 038400 6

TABLETTE PORTE PÉRIPHÉRIQUE



5 KG

- Tablette additionnelle porte périphérique.
- Positionnable à droite du mât.
- Fixation à l'arrière du mât par 2 vis.
- Tablette en verre trempé de 6 mm
- Dimensions utiles : 420 X 240 mm.
- Dimensions hors tout : 420 X 270 mm.
- Hauteur sol / tablette :  
Lux-UpTM 900/1050 : 390 mm  
Lux-UpTM 1400 : 420 mm  
Lux-UpTM 1600 : 550 mm.

BOX-UP

Ref **038401** EAN 318528 038401 3

SUPPORT PORTE PÉRIPHÉRIQUE  
À L'ARRIÈRE DE L'ÉCRAN

- Support porte périphérique positionné derrière l'écran sur la tête de fixation du Lux-Up et Lux-UpT.
- Fixation par 2 vis.
- Support en acier peinture époxy noire.
- Maintien du périphérique par 3 sandows.
- Reversible droite gauche.
- Dimensions (HxLxP) : 290 X 288 X 31.

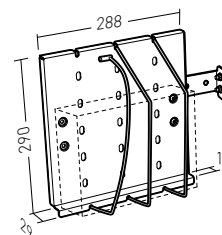



Studio 1000 avec écran de 40"

## STUDIO, colonne pour écrans de 30" à 65"

- Colonne en acier.
- Socle en verre trempé posé sur patins en métal ; poids maxi 20 kg.
- Etagère porte-périphériques en verre trempé sérigraphié, 6 mm ; poids maxi 10 kg.
- Peinture Epoxy noire grainée.

## STUDIO 1000

Ref 035061

EAN 318528 035061 2

COLONNE ORIENTABLE POUR ÉCRANS DE 30" À 65"

**L** 30"-65"  
76 - 165 cm



+/-30°



40 kg



Vesa  
50 > 60



Anli-  
décrochement



Compat.  
Oled  
si dos plat



Vis Ø6  
Vis Ø8

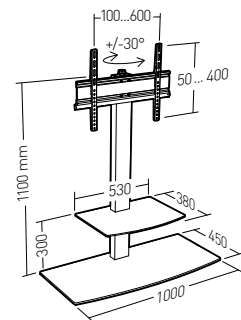



**FiTUP, pieds de table universels pour écrans de 20" à 85"**

- Permet de remplacer tout pied d'origine.
- Possibilité de positionner une barre son sous l'écran.
- Acier, épaisseur 5 mm.
- Peinture époxy silver et noir.
- Réglage en hauteur, pas de 25 mm.



www.erard.com/fit-up

**FiTUP L**

Ref **035300**

EAN 318528 035300 2

PIED TV DE TABLE UNIVERSEL DE 20" À 50"

**L** 20"-50"  
50 - 152 cm

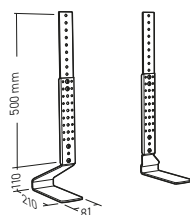
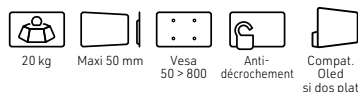

**FiTUP XL**

Ref **035310**

EAN 318528 035310 1

PIED TV DE TABLE UNIVERSEL DE 40" À 65"

**XL** 40"-65"  
101 - 165 cm

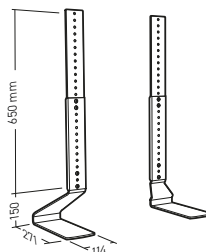
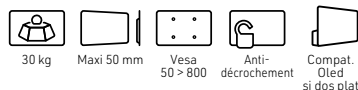

**FiTUP XXL**

Ref **035320**

EAN 318528 035320 0

PIED TV DE TABLE UNIVERSEL DE 40" À 85"

**XXL** 40"-85"  
101 - 215 cm

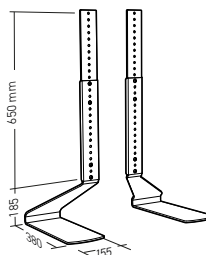
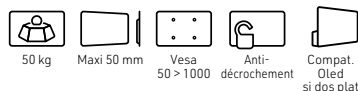



Will 1400XL noir avec écran 70"

**WILL, et votre écran devient mobile !**

Imaginé pour répondre aux besoins de mobilité de l'écran dans l'habitat, l'entreprise ou les espaces publics, WILL présente toutes les garanties de facilité de mouvement, de qualité de fabrication et de sécurité. Son système de passage de câble et son espace dédié aux multiprises libèrent l'espace et contribuent à la mise en valeur de l'écran.



[www.erard.com/will](http://www.erard.com/will)

Ref 039020 WILL 1050L



Ref 039021 WILL 1050L



Ref 039030 WILL 1050L



Ref 039031 WILL 1050L



Ref 039040 WILL 1400XL



Ref 039041 WILL 1400XL



Ref 039050 WILL 1400XL



Ref 039051 WILL 1400XL



Ref 039060 WILL 1600XL



Ref 039070 WILL 1600XL



# Pieds TV mobiles WILL

GARANTIE 10 ANS

ORIGINE  
**FRANCE**<sup>®</sup>  
GARANTIE  
BVCert. 6164725

96

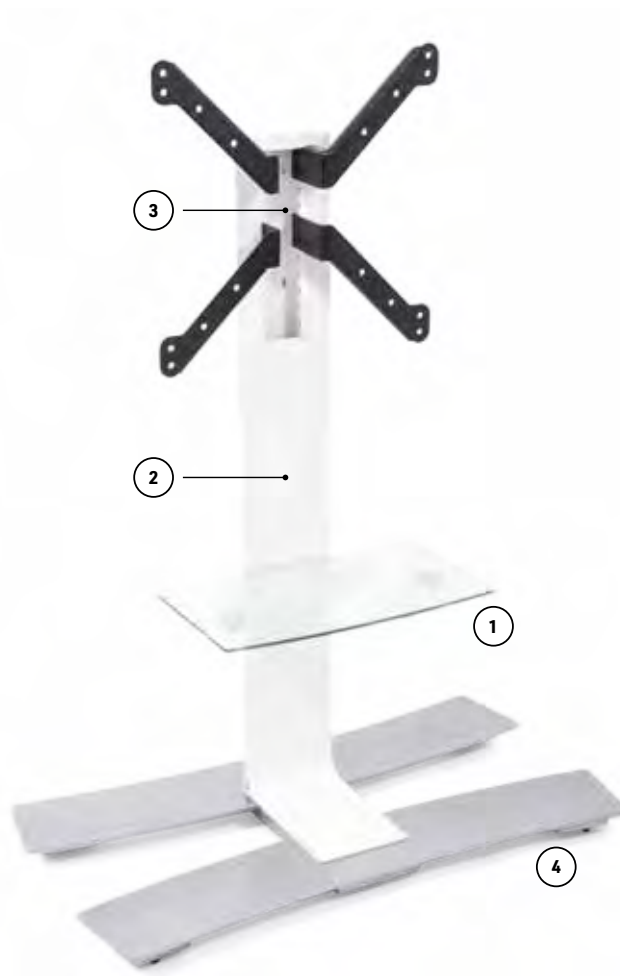

1 Tablette réglable en hauteur



2 Gestion des câbles dans la colonne



3 Logement multiprise



4 Roulettes multidirectionnelles



**WILL 1050L, pied TV mobile pour écran de 30" à 65"**

- Largeur de la colonne 150 mm.
- Colonne en acier 3 mm, peinture époxy noire ou blanche.
- Socle en acier 6 mm, peinture époxy silver.
- 6 roulettes multi-directionnelles Ø35 mm.
- Peinture époxy.
- Réglage de l'écran en hauteur sur 125 mm.
- Livré avec ou sans tablette.
- Gestion des câbles dans la colonne.
- Logement pour une multiprise dans la colonne.
- Réglage en hauteur de la tablette +/- 75 mm.

**WILL 1050L**



<b>Sans tablette</b>	<b>Ref</b>	<b>039030 - Noir</b>	EAN 318528 039030 4
<b>Avec tablette</b>	<b>Ref</b>	<b>039031 - Noir</b>	EAN 318528 039031 1
<b>Sans tablette</b>	<b>Ref</b>	<b>039020 - Blanc</b>	EAN 318528 039020 5
<b>Avec tablette</b>	<b>Ref</b>	<b>039021 - Blanc</b>	EAN 318528 039021 2

PIED TV À ROULETTES POUR ÉCRANS DE 30" À 65"

**L** 30"-65"  
76 - 165 cm

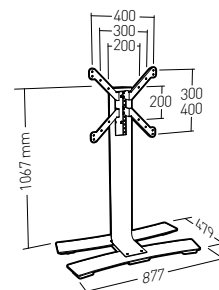
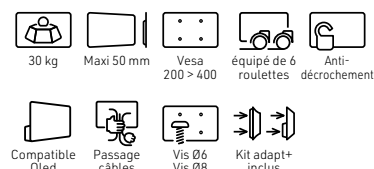

**WILL TABLETTE**



<b>Ref</b>	<b>039080 - Blanc</b>	EAN 318528 039080 9
<b>Ref</b>	<b>039090 - Noir</b>	EAN 318528 039090 8

TABLETTE PORTE-PÉRIPHÉRIQUE POUR PIED TV WILL



- Tablette additionnelle porte périphérique.
- Réglable en hauteur.
- Tablette en verre trempé de 6 mm.
- Dimensions : 440 X 250 mm.
- Épaisseur totale : 72 mm.

# Pieds TV mobiles

## WILL

GARANTIE 10 ANS



98

### Will 1400 XL, pied TV mobile pour écran de 40" à 85"

- Largeur de la colonne 150 mm.
- Colonne en acier 4 mm, peinture époxy noire ou blanche.
- Socle en acier 8 mm, peinture époxy silver.
- 6 roulettes multi-directionnelles Ø35 mm.
- Peinture époxy.
- Réglage de l'écran en hauteur sur 125 mm.
- Livré avec ou sans tablette.
- Gestion des câbles dans la colonne.
- Logement pour une multiprise dans la colonne.
- Réglage en hauteur de la tablette +/- 100 mm.
- Utilisation possible en mode portrait (jusqu'à VESA 400x400).

### WILL 1400XL



<b>Sans tablette</b>	<b>Ref</b>	<b>039050 - Noir</b>	EAN 318528 039050 2
<b>Avec tablette</b>	<b>Ref</b>	<b>039051 - Noir</b>	EAN 318528 039051 9
<b>Sans tablette</b>	<b>Ref</b>	<b>039040 - Blanc</b>	EAN 318528 039040 3
<b>Avec tablette</b>	<b>Ref</b>	<b>039041 - Blanc</b>	EAN 318528 039041 0

PIED TV À ROULETTES POUR ÉCRANS DE 40" À 85"

**XL** 40"-85"  
101 - 215 cm

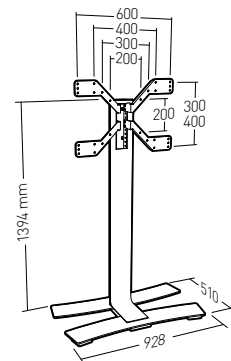
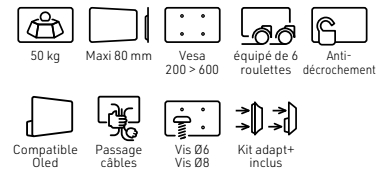

### WILL TABLETTE



<b>Ref</b>	<b>039080 - Blanc</b>	EAN 318528 039080 9
<b>Ref</b>	<b>039090 - Noir</b>	EAN 318528 039090 8

TABLETTE PORTE-PÉRIPHÉRIQUE POUR PIED TV WILL



- Tablette additionnelle porte périphérique.
- Réglable en hauteur.
- Tablette en verre trempé de 6 mm.
- Dimensions : 440 X 250 mm.
- Épaisseur totale : 72 mm.

**WILL 1600 XL, pied TV mobile pour écran de 40" à 85"**

- Largeur de la colonne 150 mm.
- Colonne en acier 4 mm, peinture époxy noire ou blanche.
- Socle en acier 8 mm, peinture époxy silver.
- 10 roulettes multi-directionnelles Ø35 mm.
- Peinture époxy.
- Réglage de l'écran en hauteur sur 200 mm.
- Tablette en option.
- Gestion des câbles dans la colonne.
- Logement pour une multiprise dans la colonne.
- Positionnement écran portrait ou paysage.

**WILL 1600XL**

Ref	<b>039070 - Noir</b>	EAN 318528 039070 0
Ref	<b>039060 - Blanc</b>	EAN 318528 039060 1

PIED TV À ROULETTES POUR ÉCRANS DE 40" À 85"

**XL** 40"-85"  
101 - 215 cm

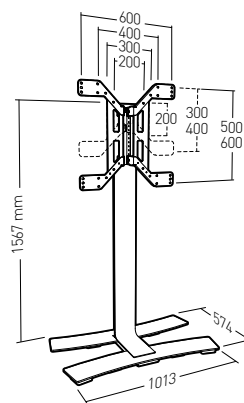
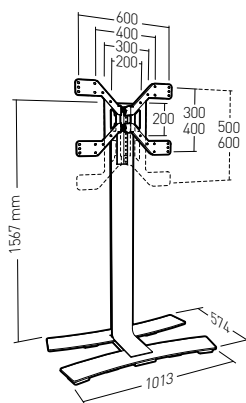
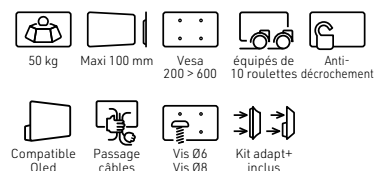

# Pieds TV mobiles

## KROSS

GARANTIE 10 ANS

### KROSS, pied TV mobile pour très grands écrans

- Idéal pour les passages étroits.
- Réglage de l'écran sur toute la hauteur de la colonne.
- Socle en acier 10 mm, peinture époxy silver.
- Colonne aluminium anodisé.
- 10 roulettes multi-directionnelles Ø75 mm.
- Gestion des câbles dans la colonne.
- Possibilité d'installer une tablette porte-périphérique, une tablette pour caméra et un support codec (vendus en option).



**New** KROSS

Ref **039100** EAN 318528 039100 4

PIED TV À ROULETTES POUR ÉCRANS DE 40" À 85"

**XL** 40"-85"  
101 - 215 cm

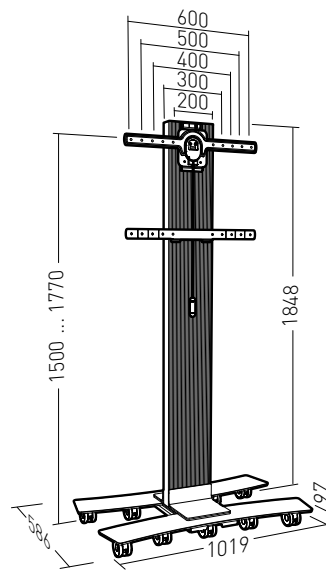
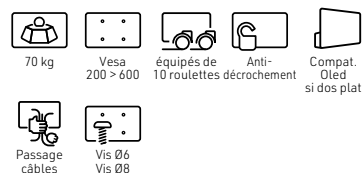

### KROSS TABLETTE



Ref **039104** EAN 318528 039104 2

TABLETTE PORTE-PÉRIPHÉRIQUE



### KROSS CAM



Ref **039108** EAN 318528 039108 0

TABLETTE POUR CAMÉRA



### KROSS BOITIER



Ref **039116** EAN 318528 039116 5

SUPPORT CODEC RÉGLABLE





# Solutions de merchandising PLV sur gondole

102

Composition **133 x 100** cm - FiXiT/EXO/Cliff

Ref **002861**

EAN 318528 002861 0

FIXIT 200/400/600  
EXO 200/400/600  
CLIFF 100/200/400/600

- 7 MODULES DE PRÉSENTATION  
- 5 PRODUITS D'EXPOSITION  
- 1 MODULE D'AIDE AU CHOIX



- Panneaux bois 19 mm.
- Système de fixation des panneaux en acier.
- Fixation possible sur gondole haute, sur barres de force ou directement au mur.
- Livré en kit.

Produit en démonstration

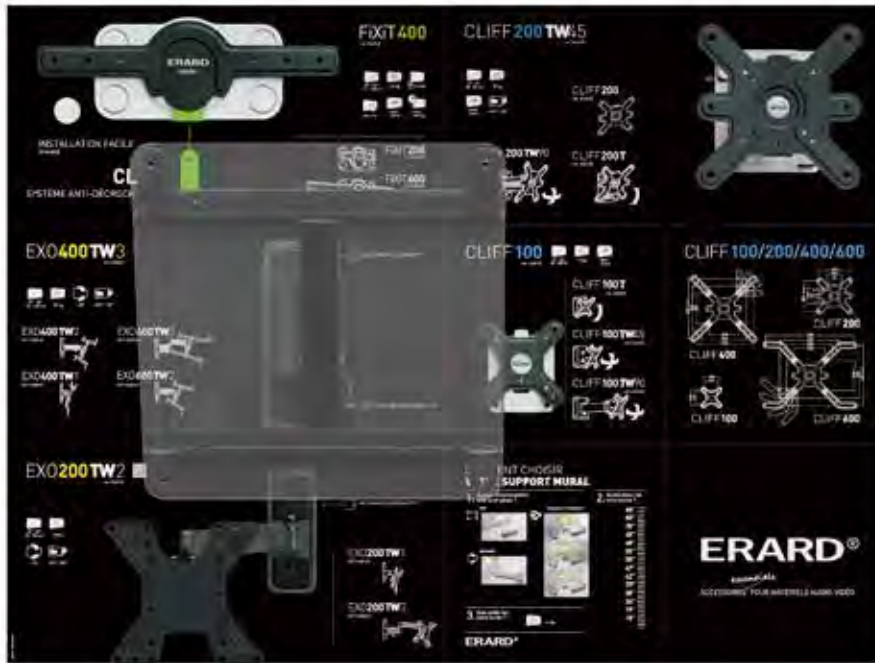

Présentation schématisée des 4 familles de produits Cliff

Aide au choix

Option Structure ERARD® 133

Ref 002833 EAN 318528 002833 7

STRUCTURE DE 133 CM PERMETTANT DE POSITIONNER LE PANNEAU DE PRÉSENTATION 133 X 100 CM.

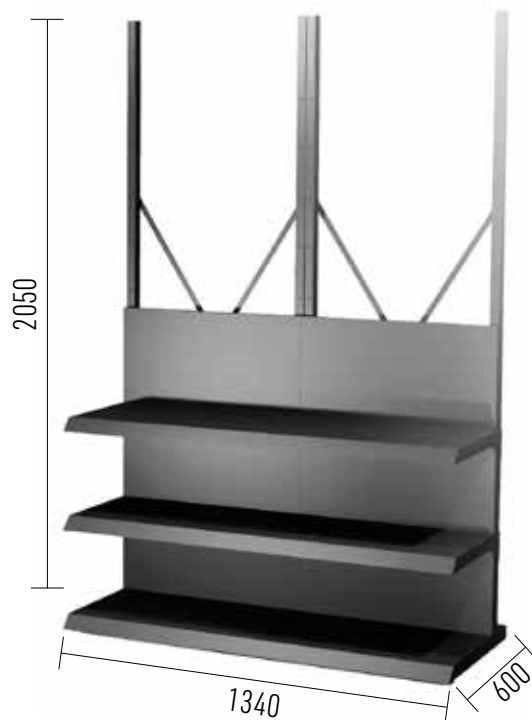

# Solutions de merchandising PLV sur gondole



EXEMPLE DE COMPOSITION 66 X 100 CM  
POUR UNE STRUCTURE ERARD® 66

- Panneaux bois 19 mm
- Système de fixation des panneaux en acier

## Option Structure ERARD® 66



Ref 002800 EAN 318528 002800 9

STRUCTURE DE 66 CM PERMETTANT DE  
POSITIONNER LES COMPOSITIONS 66 X 100 CM.

## Composition 66 X 100 cm CLIFF



Ref 002745 EAN 318528 002745 3

POUR INSTALLATION MURALE  
OU SUR STRUCTURE ERARD® 66

- 4 MODULES DE PRÉSENTATION
- 2 PRODUITS D'EXPOSITION
- 1 MODULE D'AIDE AU CHOIX

- Panneaux bois 19 mm
- Système de fixation des panneaux en acier

## Composition 66 X 100 cm - FiXiT - EXO



Ref 002857 EAN 318528 002857 3

POUR INSTALLATION MURALE  
OU SUR STRUCTURE ERARD® 66

- 3 MODULES DE PRÉSENTATION
- 2 PRODUITS D'EXPOSITION
- 1 MODULE D'AIDE AU CHOIX

- Panneaux bois 19 mm
- Système de fixation des panneaux en acier

## Composition 66 X 100 cm - CLIFF - EXO



Ref 002858 EAN 318528 002858 0

POUR INSTALLATION MURALE  
OU SUR STRUCTURE ERARD® 66

- 3 MODULES DE PRÉSENTATION
- 2 PRODUITS D'EXPOSITION
- 1 MODULE D'AIDE AU CHOIX

- Panneaux bois 19 mm
- Système de fixation des panneaux en acier



Composition **133 X 33** cm - FiXiT



Ref **002732** EAN 318528 002732 3

POUR INSTALLATION MURALE  
OU SUR GONDOLE BASSE

- Panneaux bois 19 mm
- Système de fixation des panneaux en acier

Composition **133 X 33** cm - CLIFF



Ref **002733** EAN 318528 002733 0

POUR INSTALLATION MURALE  
OU SUR GONDOLE BASSE

- Panneaux bois 19 mm
- Système de fixation des panneaux en acier

Composition **133 X 33** cm - EXO 400/600



Ref **002859** EAN 318528 002859 7

POUR INSTALLATION MURALE  
OU SUR GONDOLE BASSE

- Panneaux bois 19 mm
- Système de fixation des panneaux en acier

Composition **133 X 33** cm - EXO 200



Ref **002860** EAN 318528 002860 3

POUR INSTALLATION MURALE  
OU SUR GONDOLE BASSE

- Panneaux bois 19 mm
- Système de fixation des panneaux en acier



### PLV EXOSTAND

Ref 003000 EAN 318528 003000 2

PLV SUR PIED - LARGEUR 60 CM

- Structure acier 2 mm
- Panneaux bois 19 mm
- Produit de démonstration EXOSTAND400



### PLV EXO

Ref 002856 EAN 318528 002856 6

PLV SUR PIED - LARGEUR 40 CM

- Structure acier 2 mm
- Panneaux bois 19 mm
- Produit de démonstration EXO400TW3



### PLV EXOXXLTW3

Ref 002871 EAN 318528 002871 9

PLV SUR PIED - LARGEUR 66 CM

- Structure acier 2 mm
- Panneaux bois 19 mm
- Produit de démonstration EXOXXLTW3
- Produits vendus séparément



## PLV CLIFF

Ref 002846 EAN 318528 002846 7

PLV SUR PIED - LARGEUR 40 CM

- Structure acier 2 mm
- Panneaux bois 19 mm
- Produit de démonstration CLIFF 200TW45
- Produits vendus séparément

## PLV NAGA Pupitre

Ref 002863 EAN 318528 002863 4

Structure acier 2,5 mm



## PLV NAGA Podium

Ref 002862 EAN 318528 002862 7

Structure acier 2 mm

# Supports et Meubles pour écrans plats

## INDEX

Réfs.	Pages	Réfs.	Pages	Réfs.	Pages	Réfs.	Pages	Réfs.	Pages
002405	<b>54</b>	003000	<b>106</b>	037601	<b>75</b>	039051	<b>98</b>	044640	<b>37</b>
002407	<b>19</b>	007849	<b>59</b>	037610	<b>75</b>	039060	<b>99</b>	044660	<b>37</b>
002423	<b>14</b>	007978	<b>59</b>	037611	<b>75</b>	039070	<b>99</b>	044661	<b>37</b>
002427	<b>56</b>	011020	<b>64</b>	037900	<b>77</b>	039080	<b>97 - 98</b>	044700	<b>36</b>
002428	<b>56</b>	011021	<b>64</b>	038042	<b>86</b>	039090	<b>97 - 98</b>	044760	<b>37</b>
002429	<b>56</b>	011060	<b>62</b>	038043	<b>86</b>	039100	<b>100</b>	045007	<b>15</b>
002430	<b>14</b>	011061	<b>62</b>	038142	<b>86</b>	039104	<b>100</b>	045008	<b>15</b>
002431	<b>56</b>	011065	<b>63</b>	038143	<b>86</b>	039108	<b>100</b>	045040	<b>16</b>
002453	<b>14</b>	011067	<b>63</b>	038152	<b>82</b>	039116	<b>100</b>	045201	<b>15</b>
002491	<b>17</b>	011069	<b>63</b>	038153	<b>82</b>	043010	<b>22</b>	045202	<b>15</b>
002530	<b>18</b>	012395	<b>57</b>	038242	<b>87</b>	043020	<b>23</b>	045500	<b>17</b>
002531	<b>19</b>	012400	<b>57</b>	038243	<b>87</b>	043040	<b>24</b>	045510	<b>17</b>
002532	<b>16</b>	012421	<b>55</b>	038252	<b>82</b>	043060	<b>26</b>	048120	<b>43</b>
002552	<b>19 - 57</b>	012422	<b>55</b>	038253	<b>82</b>	043210	<b>22</b>	048140	<b>44</b>
002580	<b>14</b>	012423	<b>55</b>	038342	<b>87</b>	043220	<b>23</b>	048220	<b>43</b>
002732	<b>105</b>	012424	<b>55</b>	038343	<b>87</b>	043240	<b>24</b>	048240	<b>44</b>
002733	<b>105</b>	012425	<b>55</b>	038352	<b>83</b>	043260	<b>26</b>	048260	<b>46</b>
002745	<b>104</b>	012426	<b>55</b>	038353	<b>83</b>	043310	<b>22</b>	048320	<b>43</b>
002800	<b>104</b>	035061	<b>91</b>	038355	<b>83</b>	043320	<b>23</b>	048340	<b>45</b>
002833	<b>103</b>	035300	<b>93</b>	038400	<b>83 - 89</b>	043340	<b>25</b>	048341	<b>45</b>
002846	<b>27 - 108</b>	035310	<b>93</b>	038401	<b>83 - 89</b>	043410	<b>22</b>	048360	<b>46</b>
002856	<b>107</b>	035320	<b>93</b>	038442	<b>88</b>	043420	<b>23</b>	048390	<b>47</b>
002857	<b>104</b>	035490	<b>59</b>	038443	<b>88</b>	043440	<b>25</b>	048391	<b>47</b>
002858	<b>104</b>	037001	<b>76</b>	039020	<b>97</b>	044020	<b>30</b>	048440	<b>53</b>
002859	<b>105</b>	037011	<b>76</b>	039021	<b>97</b>	044040	<b>30</b>	048460	<b>53</b>
002860	<b>105</b>	037400	<b>74</b>	039030	<b>97</b>	044042	<b>31</b>	048461	<b>53</b>
002861	<b>102 - 103</b>	037401	<b>74</b>	039031	<b>97</b>	044060	<b>30</b>	048490	<b>52</b>
002862	<b>109</b>	037410	<b>74</b>	039040	<b>98</b>	044062	<b>31</b>	049540	<b>54</b>
002863	<b>109</b>	037411	<b>74</b>	039041	<b>98</b>	044240	<b>32</b>	049589	<b>60</b>
002871	<b>107</b>	037600	<b>75</b>	039050	<b>98</b>	044440	<b>33</b>	049592	<b>61</b>

## Acteur historique du marché des accessoires audiovisuels

**Le Groupe ERARD est un spécialiste de l'intégration du matériel audio-visuel dans l'habitat, l'entreprise, l'industrie et l'espace public. Il poursuit sa croissance en s'appuyant sur le développement de 4 sociétés : ERARD®, ERARD® PRO, ERARD® D3C et ERARD® INDUSTRIE.**

**ERARD®** conçoit et commercialise des solutions d'intégration et de connexion des équipements audiovisuels pour l'habitat et l'entreprise : accessoires d'antenne, supports, meubles pour téléviseurs et systèmes de connexion.

**ERARD® Pro** développe et commercialise des solutions d'intégration des équipements audiovisuels pour les professionnels : caissons de protection indoor et outdoor pour écrans plats, colonne TV, supports vidéoprojecteurs...

**ERARD® D3C** est un spécialiste du traitement des signaux audio-vidéo et data. Il fabrique des cordons sur-mesure pour de nombreux secteurs : audiovisuel, informatique, industrie, médical... Il commercialise aussi des câbles, connecteurs et cordons reconnus pour leur qualité de fabrication.

**ERARD® INDUSTRIE** est le fabricant des produits ERARD et propose, en tant que sous-traitant industriel, des prestations de co-développement et de production à des sociétés extérieures au Groupe.



## Qu'est-ce qui fait la différence ?

### LA FORCE DE LA MARQUE

ERARD® est présent sur le marché de l'intégration audiovisuelle depuis plus de 50 ans. Ses produits sont reconnus pour leur qualité de conception et de fabrication.



### ORIGINE FRANCE GARANTIE

Tous les produits fabriqués dans notre usine de Chavanoz (38) sont certifiés Origine France Garantie.

### GARANTIE 10 ANS

Une conception soignée et une grande qualité de fabrication nous permettent de garantir nos produits à minima 10 ans. Et certaines gammes sont même garanties à vie.

### CONCEPTION ET DESIGN

Tous nos produits sont exclusivement conçus par nos équipes dont le leitmotiv est de créer des produits esthétiques, malins et fonctionnels.





## Service client

### PROFESSIONNELS

Du lundi au vendredi, de 8h30 à 18h.

Par téléphone

**+33 (0)4 72 46 16 26**

Par télécopie

**+33 (0)4 72 46 16 22**

Par e-mail

**infos@erard.fr**

Par courrier

**ERARD - ZI de Chavanoz  
4, route de la plaine  
38230 CHAVANOZ - FRANCE**

### PARTICULIERS

5 jours sur 7, de 8h30 à 18h.

**N° Vert 0 800 40 40 60**

APPEL GRATUIT DEPUIS UN POSTE FIXE

Réponse aux questions produits, envoi de documentation, renseignements sur les distributeurs les plus proches, pré-diagnostic technique...

**ERARD®**

S.A.S au capital de 1 681 791,25 €

SIRET 403 591 415 00027 / Code 4669A

R.C.S Vienne B 403 591 415

N° intracommunautaire : FR 81 403 591 415



## Retrouvez nos autres gammes de produits

**SUPPORTS ET PROTECTIONS POUR LES PROFESSIONNELS**

**SYSTÈMES DE CONNEXION GRAND PUBLIC ET PROFESSIONNELS**

**SYSTÈMES DE FIXATIONS POUR ANTENNES ET PARABOLES**

**CONNECTIQUE POUR LES PROFESSIONNELS**

sur [www.erard.fr](http://www.erard.fr)

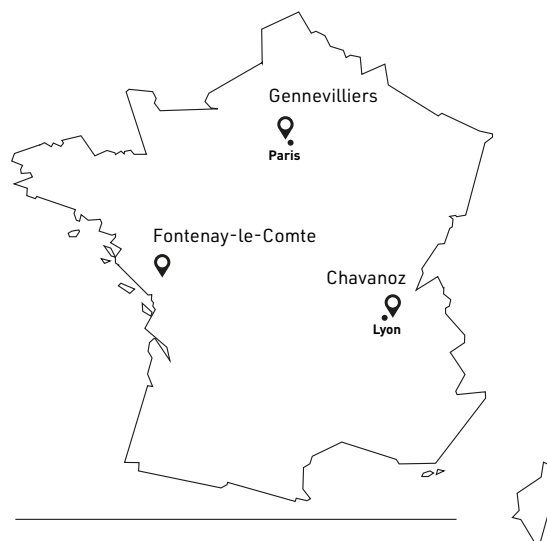

Conception / réalisation : avec1e communication - Saint Cyr au Mont d'Or - Automatisation des données / exécution : Kerosine Grenoble - Photographes : Noël Bouchut / Vincent Moncorgé / Pierre Duvert / Thierry Ravassod / Patrick Bonnemere - Photos non contractuelles Sous réserve d'erreurs typographiques - Édition Novembre 2020 - Reproduction interdite.

Graphic design : avec1e communication - Saint Cyr au Mont d'Or - Data automation / execution : Kerosine Grenoble - Photographers: Noël Bouchut / Vincent Moncorgé / Pierre Duvert / Thierry Ravassod / Patrick Bonnemere - Non-contractual photographs Subject to typographical errors. November 2020 edition - Reproduction prohibited.

Entwurf/Gestaltung : avec1e communication - Lyon - Daten-Automatisierung / Ausführung : Kerosine Grenoble - Photographen: Noël Bouchut / Vincent Moncorgé / Pierre Duvert / Thierry Ravassod / Patrick Bonnemere - Fotos nicht vertraglich - Unter Vorbehalt typographischer Fehler. Edition November 2020 - Wiedergabe verboten